

SMSA 4GWUU NB

Корпусные узлы для линейного перемещения

ТИП: Цилиндрические линейные направляющие, Корпусные узлы для линейного перемещения, Закрытый тип, Двойной линейный блок, Тип SMA..W, Антикоррозионное исполнение (NB)

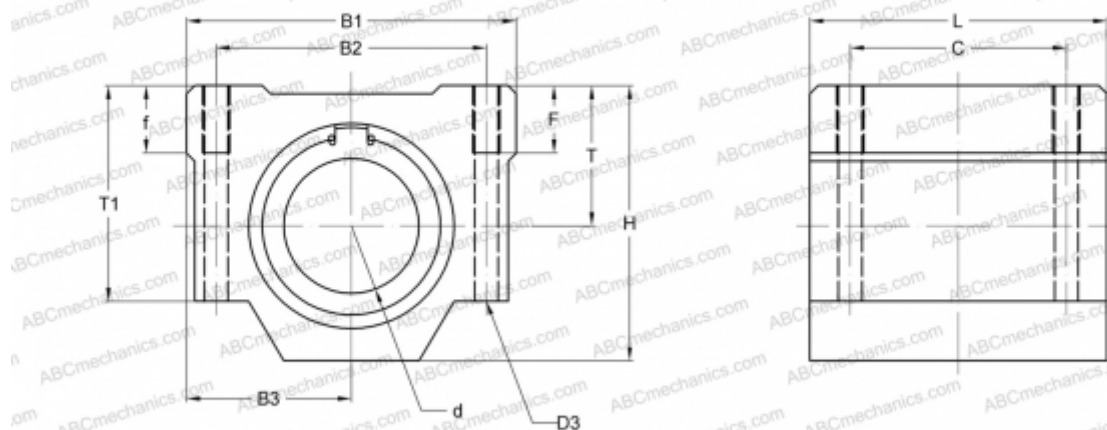

Технические характеристики

РАЗМЕРЫ, ММ

B1	17,000
H	11,000
L	27,000
d	4,000
B2	12,000
B3	8,500
T1	9,000
C	20,000

МАССА, КГ 0,013

ПРОИЗВОДИТЕЛЬ [NB](#)