

SMSA 6GWUU NB

Корпусные узлы для линейного перемещения

ТИП: Цилиндрические линейные направляющие, Корпусные узлы для линейного перемещения, Закрытый тип, Двойной линейный блок, Тип SMA..W, Антикоррозионное исполнение (NB)

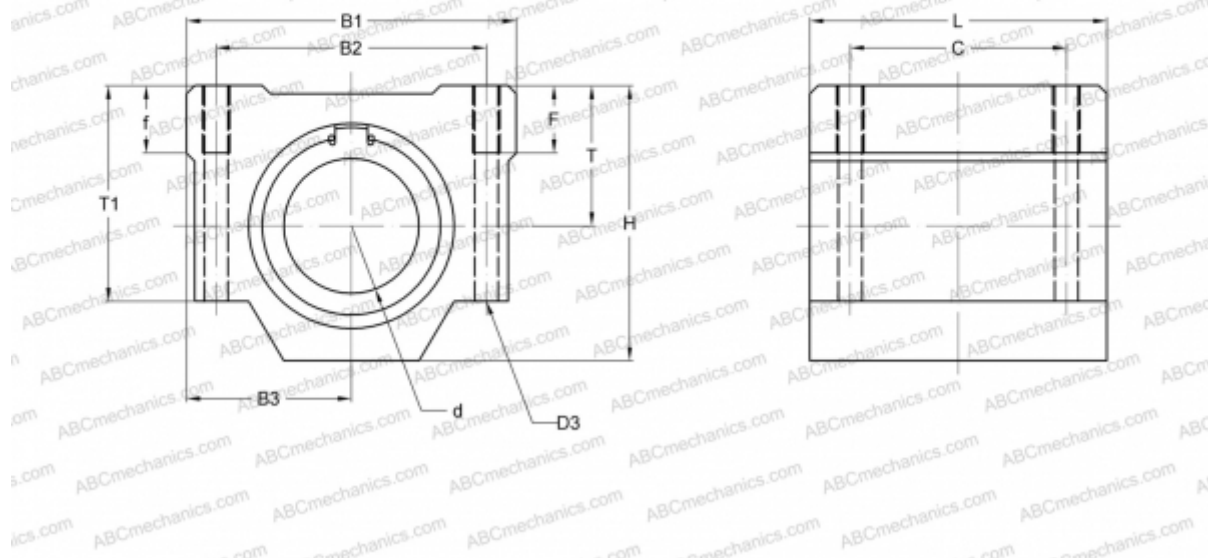

Технические характеристики

РАЗМЕРЫ, ММ

B1	30,000
H	18,000
L	48,000
d	6,000
D3	3,400
B2	20,000
B3	15,000
T1	15,000
f	6,000
C	36,000

МАССА, КГ 0,063

ПРОИЗВОДИТЕЛЬ [NB](#)