

## SMSA12GWUU NB

Корпусные узлы для линейного перемещения

ТИП: Цилиндрические линейные направляющие, Корпусные узлы для линейного перемещения, Закрытый тип, Двойной линейный блок, Тип SMA..W, Антикоррозионное исполнение (NB)

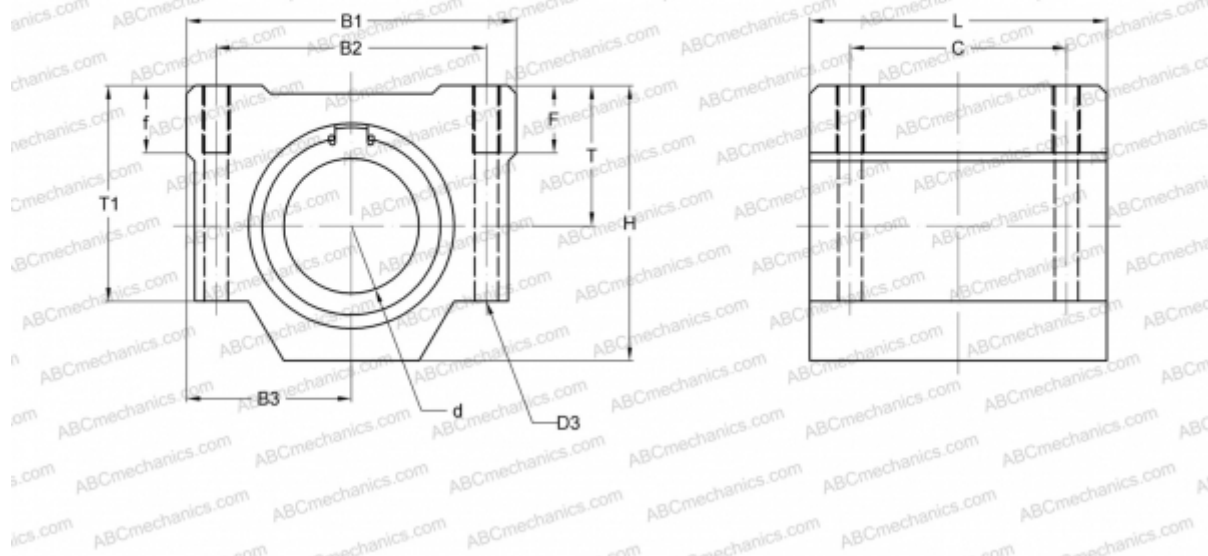

### Технические характеристики

#### РАЗМЕРЫ, ММ

B1	42,000
H	28,000
L	70,000
d	12,000
D3	4,300
B2	30,500
B3	21,000
T1	24,000
f	8,000
C	50,000

**МАССА, КГ** 0,205

**ПРОИЗВОДИТЕЛЬ** [NB](#)