

SMSA13GWUU NB

Корпусные узлы для линейного перемещения

ТИП: Цилиндрические линейные направляющие, Корпусные узлы для линейного перемещения, Закрытый тип, Двойной линейный блок, Тип SMA..W, Антикоррозионное исполнение (NB)

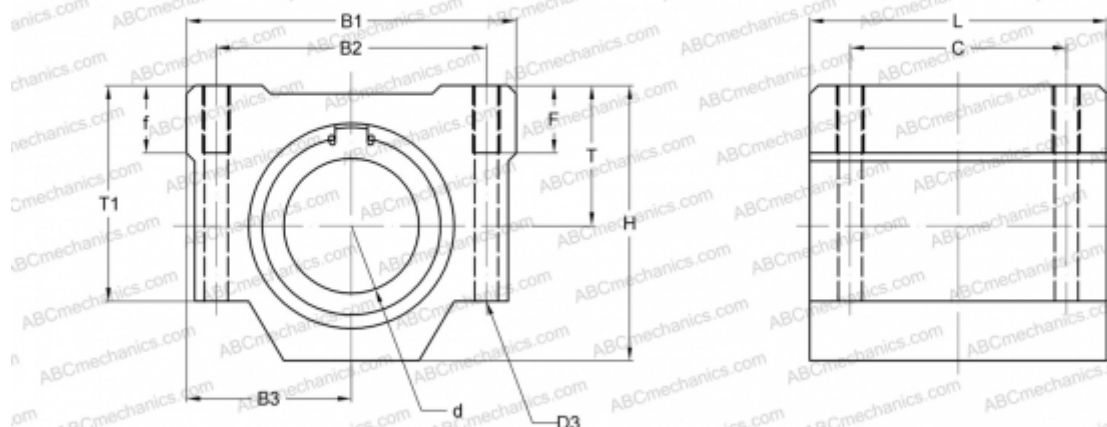

Технические характеристики

РАЗМЕРЫ, ММ

B1	44,000
H	30,000
L	75,000
d	13,000
D3	4,300
B2	33,000
B3	22,000
T1	24,500
f	8,000
C	50,000

МАССА, КГ 0,240

ПРОИЗВОДИТЕЛЬ [NB](#)