

## SMSA20GWUU NB

Корпусные узлы для линейного перемещения

ТИП: Цилиндрические линейные направляющие, Корпусные узлы для линейного перемещения, Закрытый тип, Двойной линейный блок, Тип SMA..W, Антикоррозионное исполнение (NB)

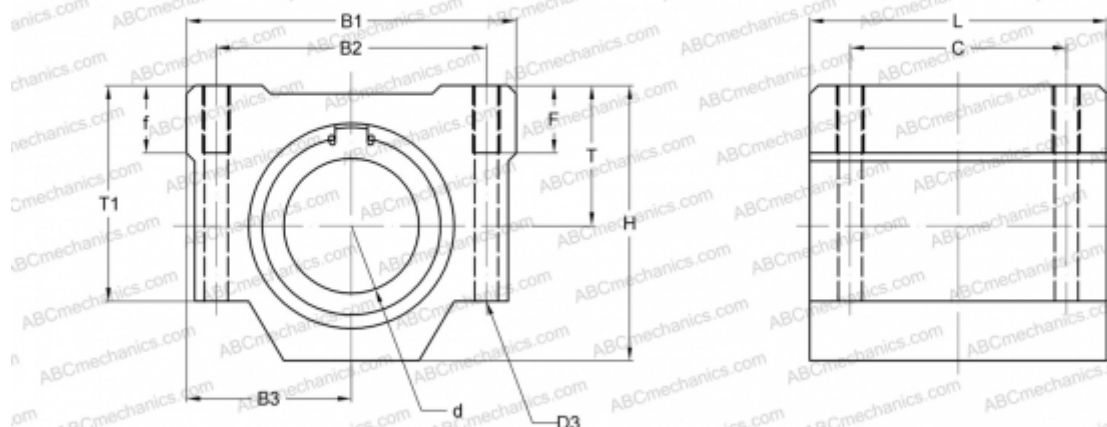

### Технические характеристики

#### РАЗМЕРЫ, ММ

B1	54,000
H	41,000
L	96,000
d	20,000
D3	5,200
B2	40,000
B3	27,000
T1	35,000
f	11,000
C	70,000

**МАССА, КГ** 0,570

**ПРОИЗВОДИТЕЛЬ** [NB](#)