

SMJ10GUU NB

Корпусные узлы для линейного перемещения

ТИП: Цилиндрические линейные направляющие, Корпусные узлы для линейного перемещения, Закрытый тип, Линейный блок с регулируемым зазором, Тип SMJ, Стандартное исполнение (NB)

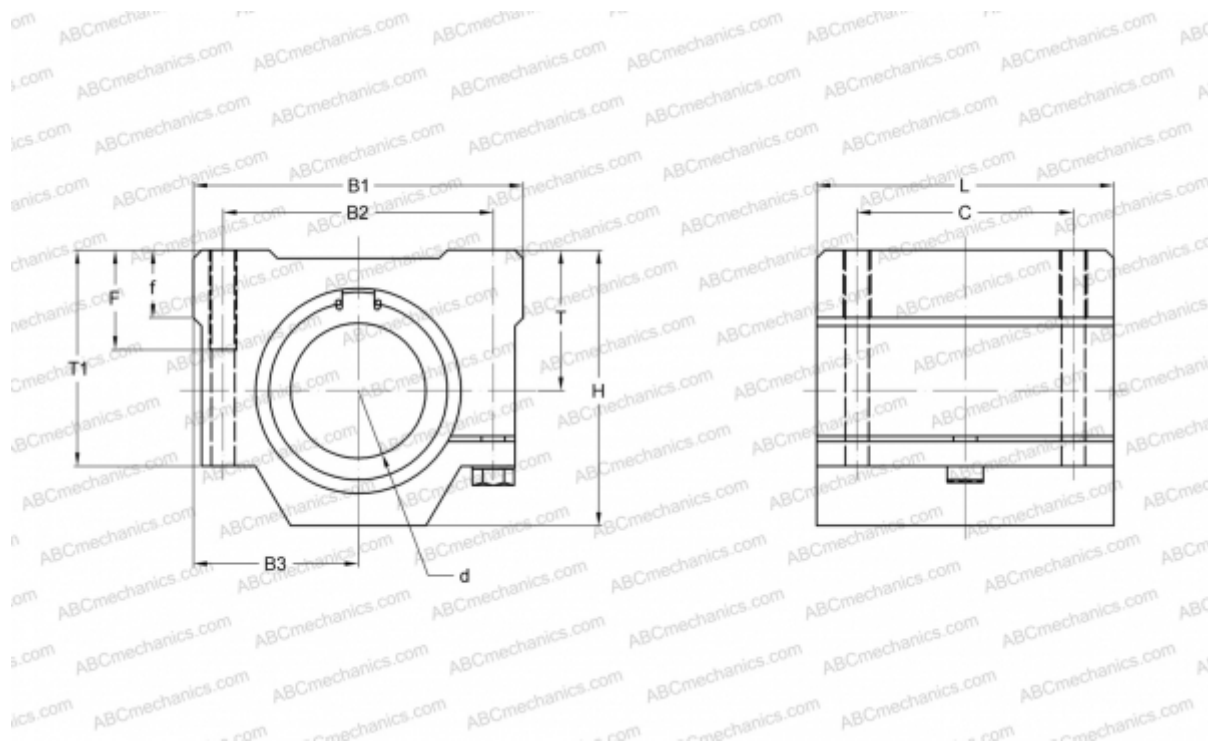

Технические характеристики

РАЗМЕРЫ, ММ

B1	40,000
H	26,000
L	35,000
d	10,000
B2	28,000
B3	20,000
T	13,000
T1	21,000
f	8,000
C	21,000
F	12

МАССА, КГ 0,092

ПРОИЗВОДИТЕЛЬ [NB](#)