

SMJ16GUU NB

Корпусные узлы для линейного перемещения

ТИП: Цилиндрические линейные направляющие, Корпусные узлы для линейного перемещения, Закрытый тип, Линейный блок с регулируемым зазором, Тип SMJ, Стандартное исполнение (NB)

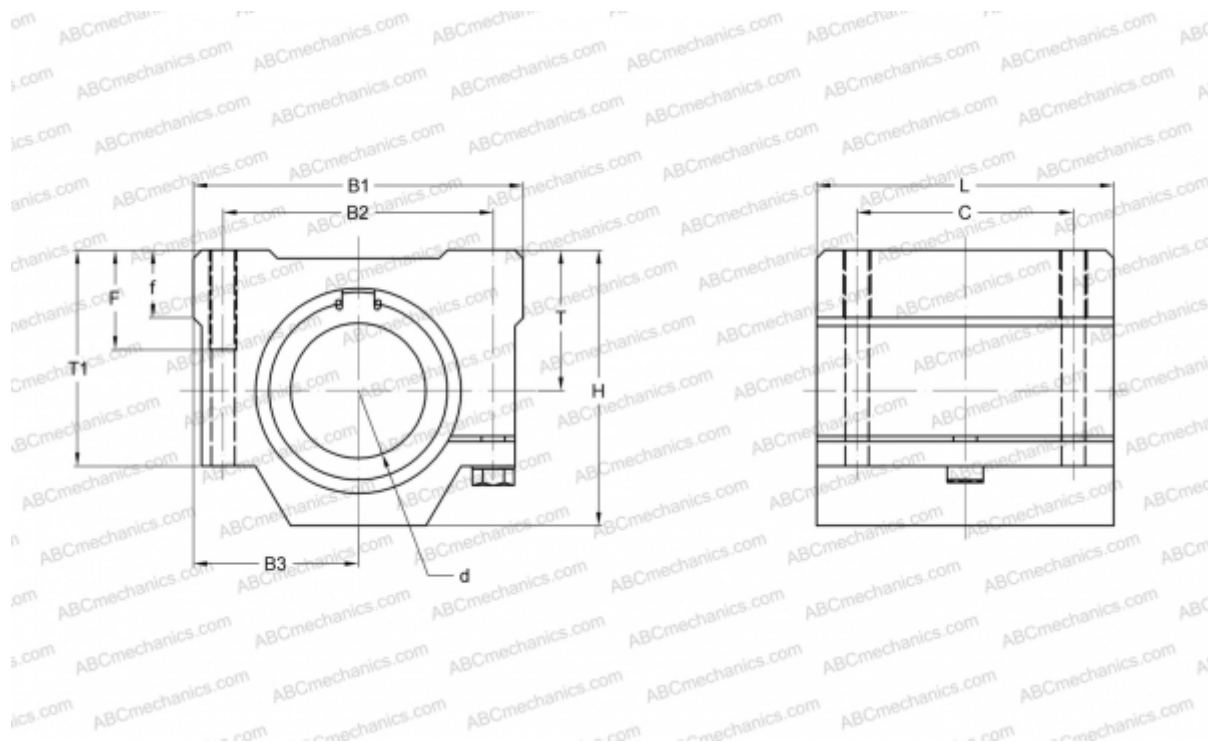

Технические характеристики

РАЗМЕРЫ, ММ

B1	50,000
H	38,500
L	44,000
d	16,000
B2	36,000
B3	25,000
T	19,000
T1	32,500
f	9,000
C	34,000
F	12

МАССА, КГ 0,200

ПРОИЗВОДИТЕЛЬ [NB](#)