

SMJ25GUU NB

Корпусные узлы для линейного перемещения

ТИП: Цилиндрические линейные направляющие, Корпусные узлы для линейного перемещения, Закрытый тип, Линейный блок с регулируемым зазором, Тип SMJ, Стандартное исполнение (NB)

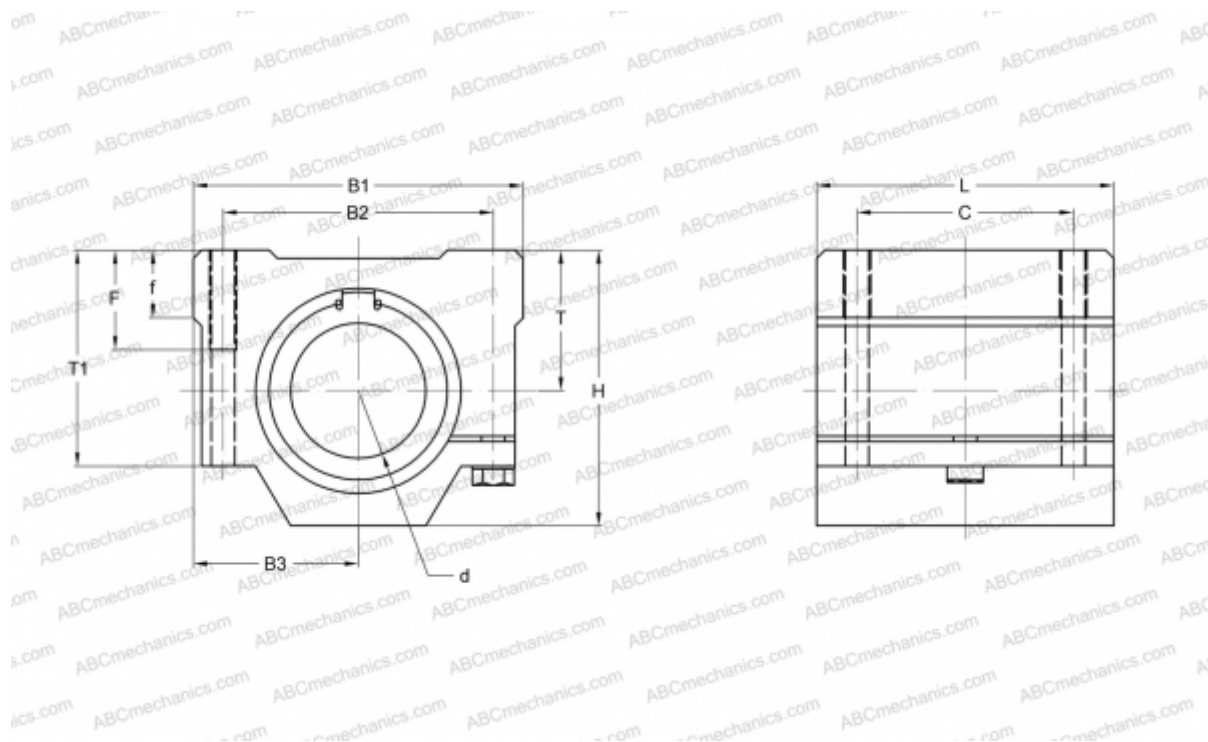

Технические характеристики

РАЗМЕРЫ, ММ

B1	76,000
H	51,500
L	67,000
d	25,000
B2	54,000
B3	38,000
T	26,000
T1	42,000
f	12,000
C	50,000
F	18

МАССА, КГ 0,600

ПРОИЗВОДИТЕЛЬ [NB](#)