

SMJ30GUU NB

Корпусные узлы для линейного перемещения

ТИП: Цилиндрические линейные направляющие, Корпусные узлы для линейного перемещения, Закрытый тип, Линейный блок с регулируемым зазором, Тип SMJ, Стандартное исполнение (NB)

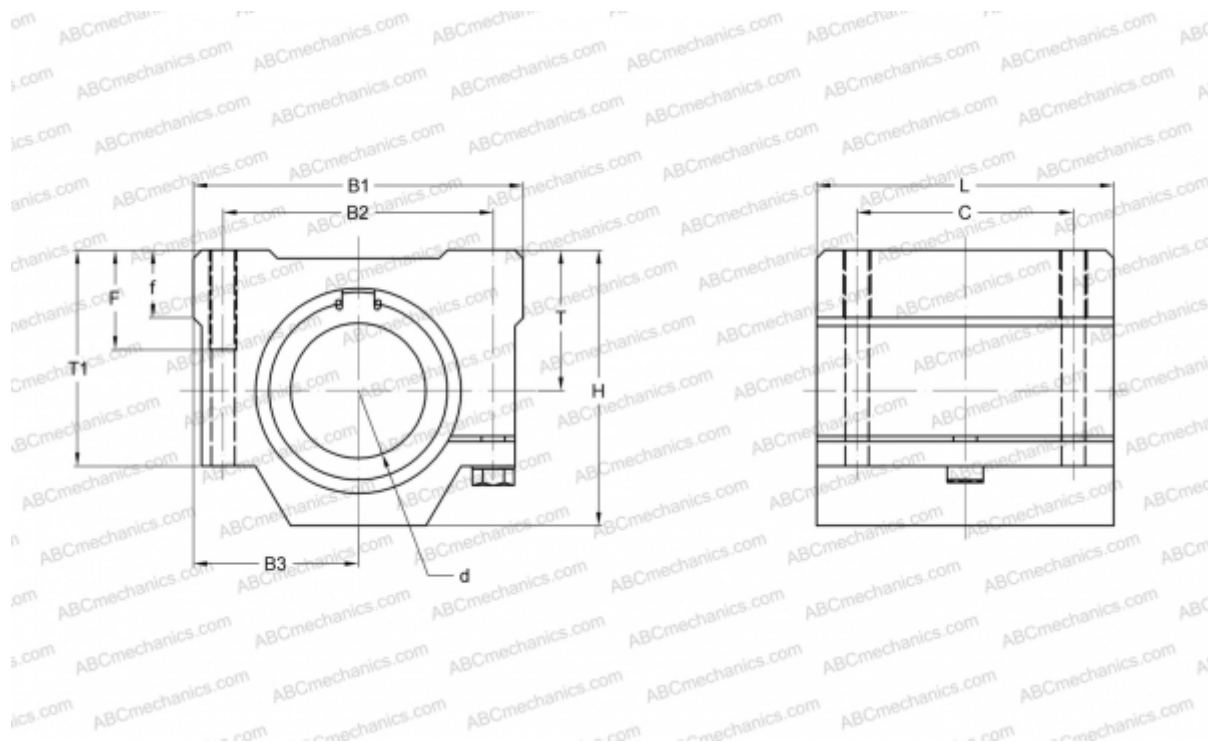

Технические характеристики

РАЗМЕРЫ, ММ

B1	78,000
H	59,500
L	72,000
d	30,000
B2	58,000
B3	39,000
T	30,000
T1	49,000
f	15,000
C	58,000
F	18

МАССА, КГ 0,735

ПРОИЗВОДИТЕЛЬ [NB](#)