

SMJ35GUU NB

Корпусные узлы для линейного перемещения

ТИП: Цилиндрические линейные направляющие, Корпусные узлы для линейного перемещения, Закрытый тип, Линейный блок с регулируемым зазором, Тип SMJ, Стандартное исполнение (NB)

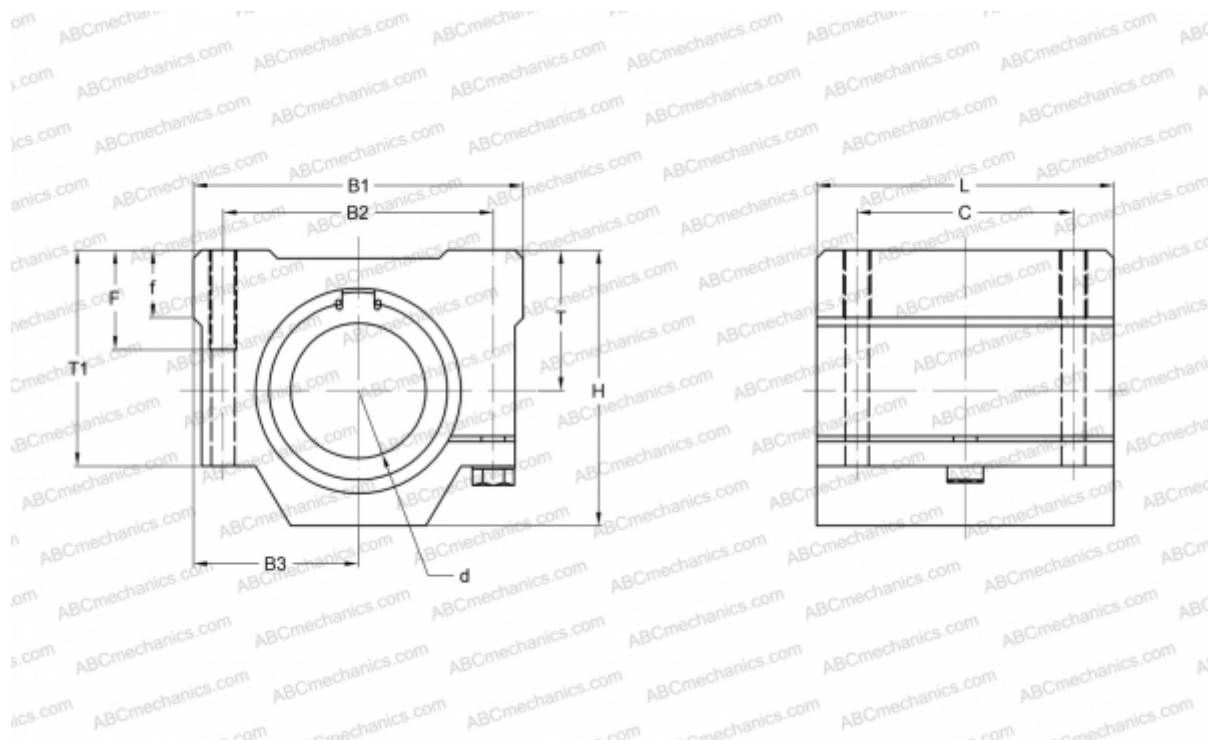

Технические характеристики

РАЗМЕРЫ, ММ

B1	90,000
H	68,000
L	80,000
d	35,000
B2	70,000
B3	45,000
T	34,000
T1	54,000
f	18,000
C	60,000
F	18

МАССА, КГ 1,100

ПРОИЗВОДИТЕЛЬ [NB](#)