

## SMSJ12GUU NB

Корпусные узлы для линейного перемещения

ТИП: Цилиндрические линейные направляющие, Корпусные узлы для линейного перемещения, Закрытый тип, Линейный блок с регулируемым зазором, Тип SMJ, Антикоррозионное исполнение (NB)

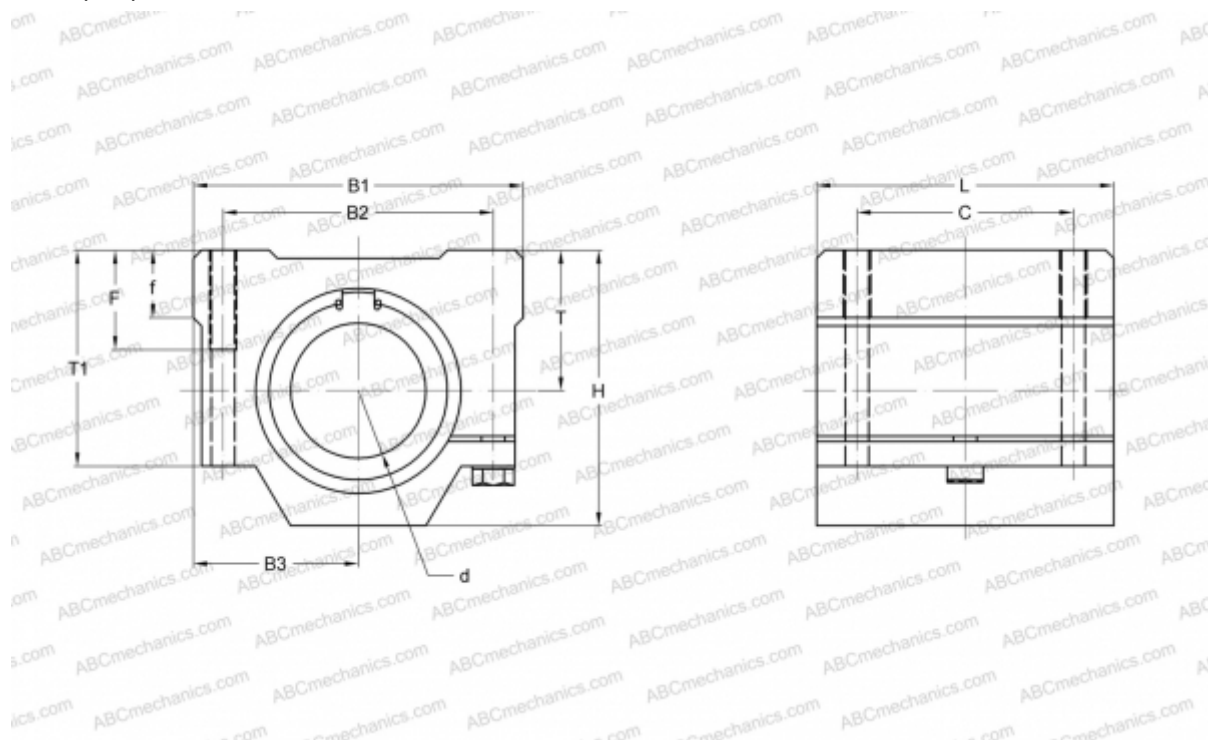

### Технические характеристики

#### РАЗМЕРЫ, ММ

B1	42,000
H	28,000
L	36,000
d	12,000
B2	30,500
B3	21,000
T	15,000
T1	24,000
f	8,000
C	26,000
F	12

**МАССА, КГ** 0,102

**ПРОИЗВОДИТЕЛЬ** [NB](#)