

## SMSJ35GUU NB

Корпусные узлы для линейного перемещения

ТИП: Цилиндрические линейные направляющие, Корпусные узлы для линейного перемещения, Закрытый тип, Линейный блок с регулируемым зазором, Тип SMJ, Антикоррозионное исполнение (NB)

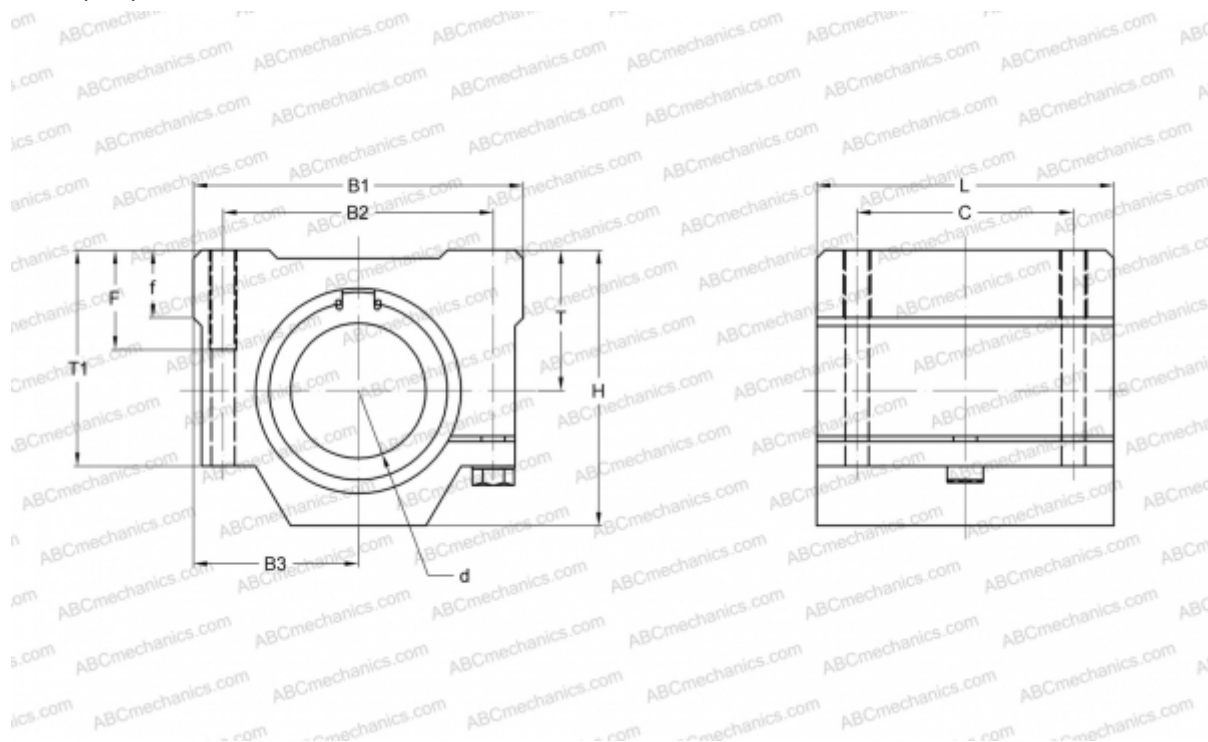

### Технические характеристики

#### РАЗМЕРЫ, ММ

B1	90,000
H	68,000
L	80,000
d	35,000
B2	70,000
B3	45,000
T	34,000
T1	54,000
f	18,000
C	60,000
F	18

**МАССА, КГ** 1,100

**ПРОИЗВОДИТЕЛЬ** [NB](#)