

SWSJ 4GUU NB

Корпусные узлы для линейного перемещения

ТИП: Цилиндрические линейные направляющие, Корпусные узлы для линейного перемещения, Закрытый тип, Линейный блок с регулируемым зазором, Тип SWJ, дюймовые, Антикоррозионное исполнение (NB)

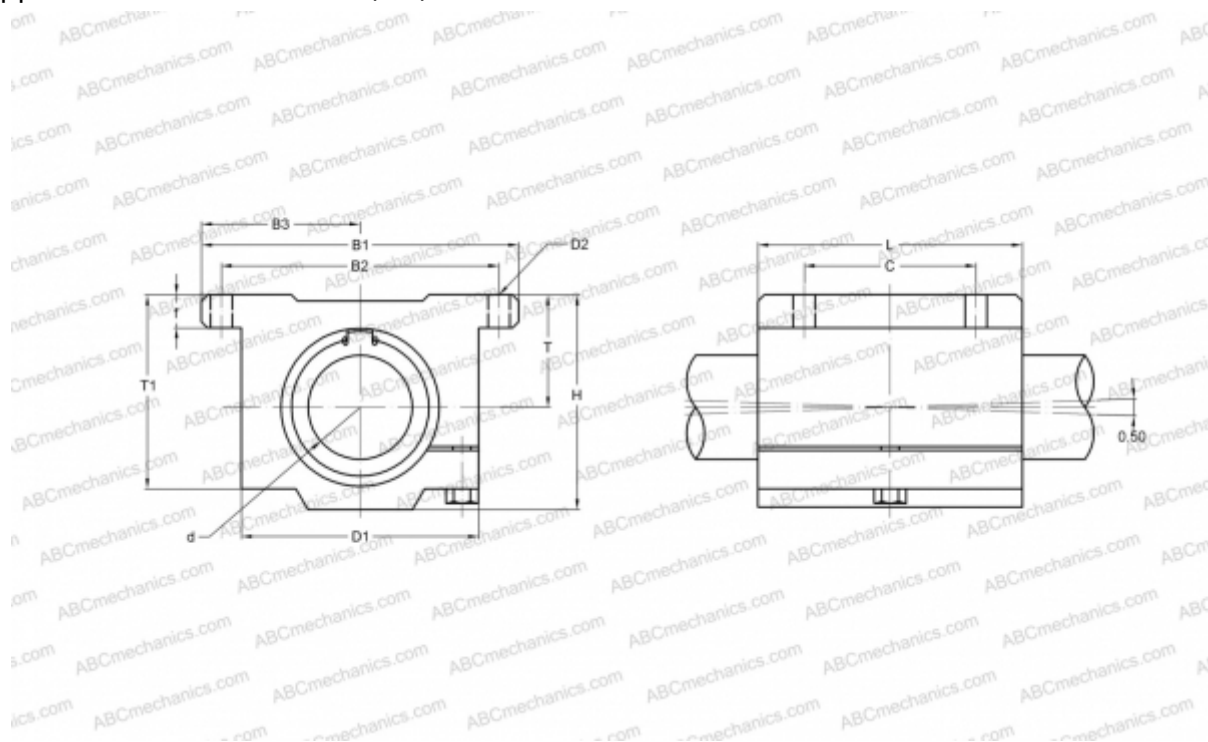

Технические характеристики

РАЗМЕРЫ, ММ

B1	41,280
H	20,640
L	30,160
d	6,350
D1	25,400
D2	3,960
B2	33,330
B3	20,638
T	11,100
T1	19,050
f	4,760
C	19,050

МАССА, КГ 0,045

ПРОИЗВОДИТЕЛЬ [NB](#)