

## SWSJ 8GUU NB

Корпусные узлы для линейного перемещения

ТИП: Цилиндрические линейные направляющие, Корпусные узлы для линейного перемещения, Закрытый тип, Линейный блок с регулируемым зазором, Тип SWJ, дюймовые, Антикоррозионное исполнение (NB)

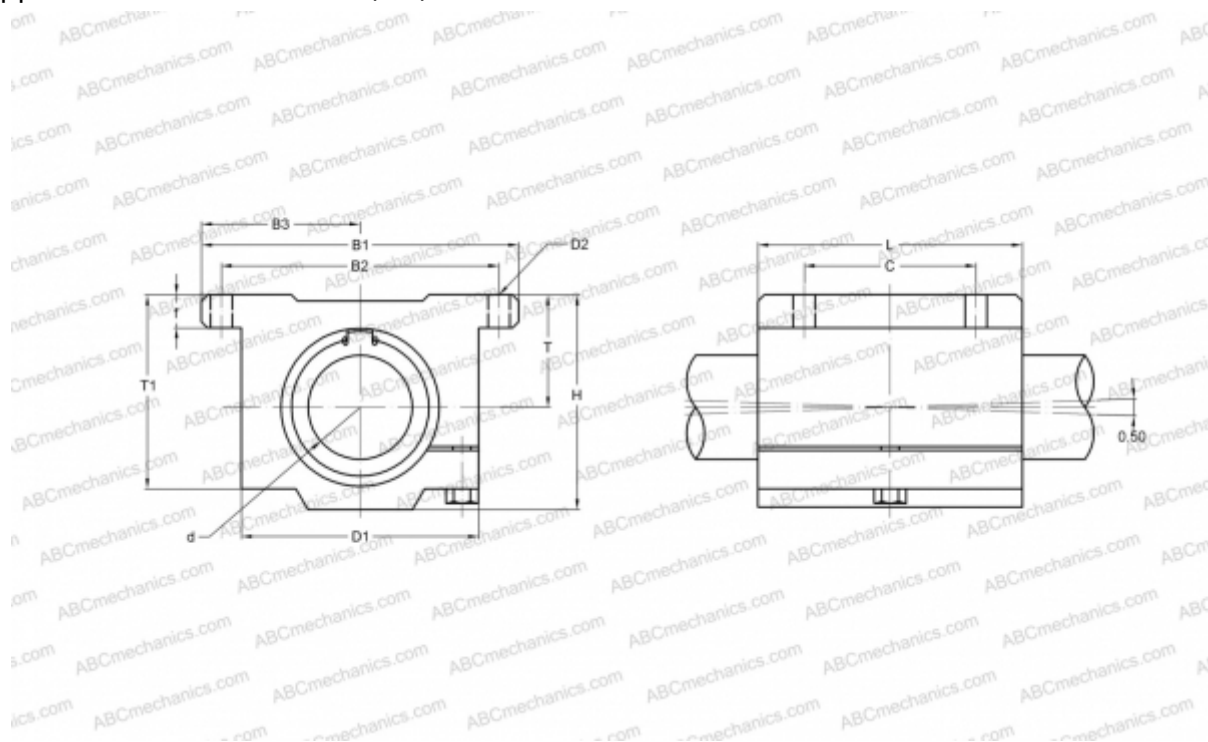

### Технические характеристики

#### РАЗМЕРЫ, ММ

B1	50,800
H	31,750
L	42,860
d	12,700
D1	34,930
D2	3,960
B2	42,880
B3	25,400
T	17,450
T1	28,580
f	6,350
C	25,400

**МАССА, КГ** 0,130

**ПРОИЗВОДИТЕЛЬ** [NB](#)