

SWSJ 10GUU NB

Корпусные узлы для линейного перемещения

ТИП: Цилиндрические линейные направляющие, Корпусные узлы для линейного перемещения, Закрытый тип, Линейный блок с регулируемым зазором, Тип SWJ, дюймовые, Антикоррозионное исполнение (NB)

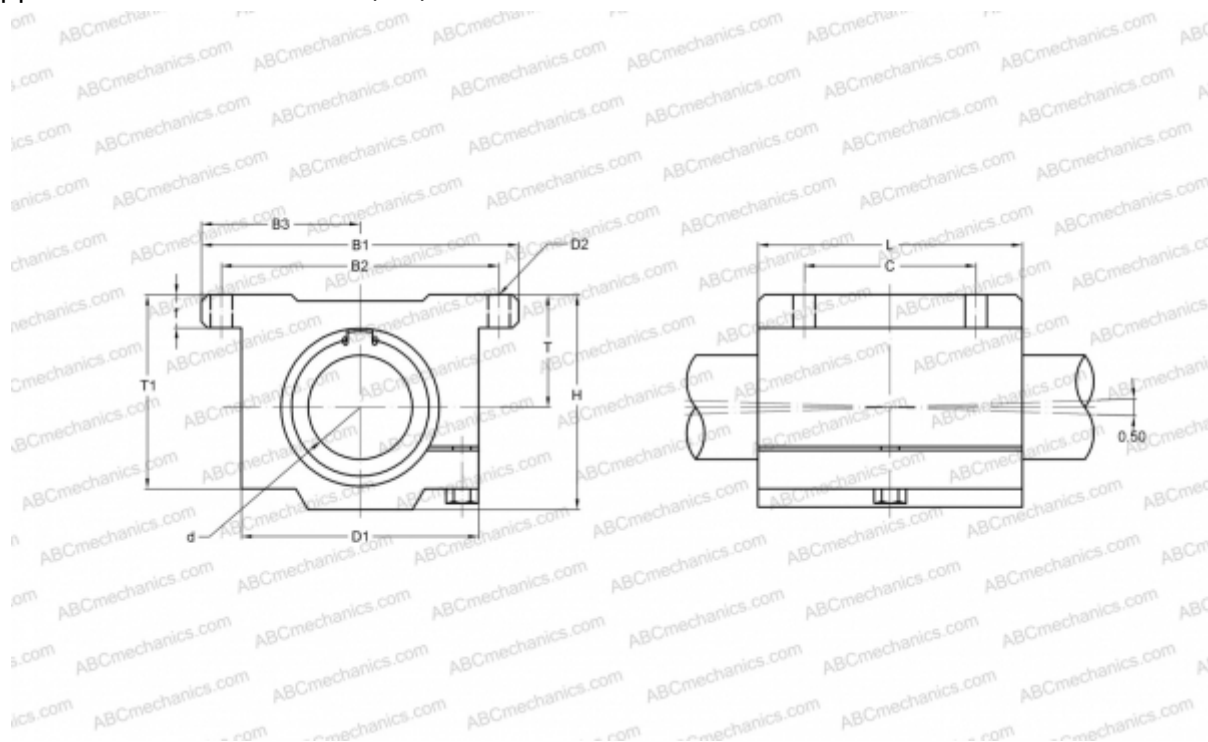

Технические характеристики

РАЗМЕРЫ, ММ

B1	63,500
H	41,280
L	49,210
d	15,875
D1	44,450
D2	4,760
B2	53,980
B3	31,750
T	22,225
T1	36,500
f	7,140
C	28,580

МАССА, КГ 0,240

ПРОИЗВОДИТЕЛЬ [NB](#)