

SWSJ 24GUU NB

Корпусные узлы для линейного перемещения

ТИП: Цилиндрические линейные направляющие, Корпусные узлы для линейного перемещения, Закрытый тип, Линейный блок с регулируемым зазором, Тип SWJ, дюймовые, Антикоррозионное исполнение (NB)

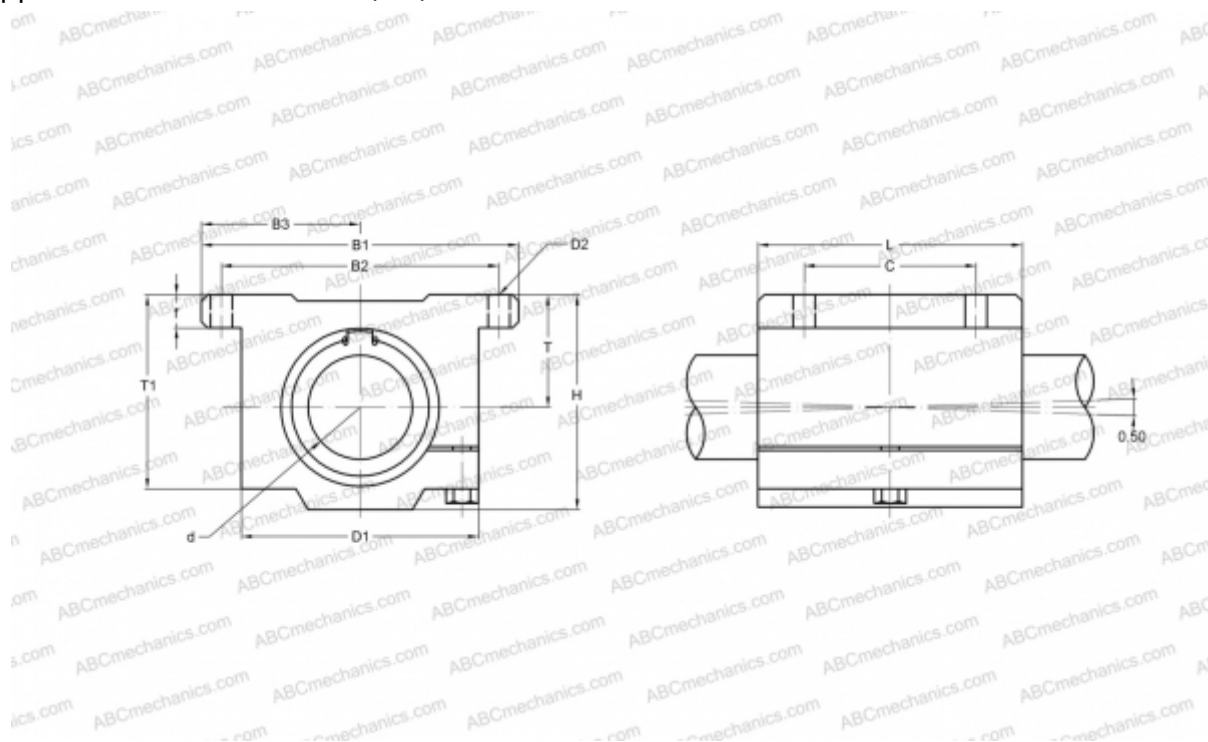

Технические характеристики

РАЗМЕРЫ, ММ

B1	120,650
H	82,550
L	101,600
d	38,100
D1	88,900
D2	7,140
B2	104,780
B3	60,325
T	44,450
T1	73,030
f	12,700
C	50,800

МАССА, КГ 1,900

ПРОИЗВОДИТЕЛЬ [NB](#)