

SME10GUU NB

Корпусные узлы для линейного перемещения

ТИП: Цилиндрические линейные направляющие, Корпусные узлы для линейного перемещения, Открытый тип, Линейный блок, Тип SME, Стандартное исполнение (NB)

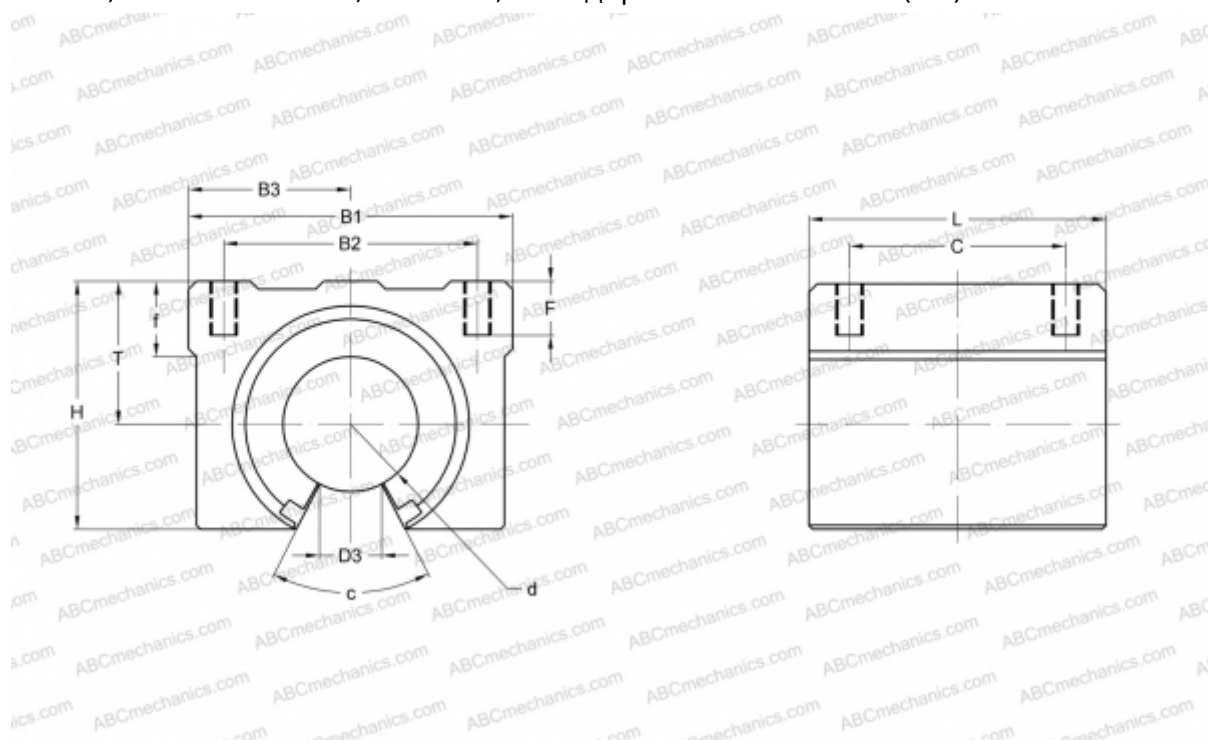

Технические характеристики

РАЗМЕРЫ, ММ

B1	36,000
H	24,000
L	32,000
d	10,000
D3	6,000
B2	25,000
B3	18,000
T	15,000
f	7,000
C	20,000
c	80
F	10

МАССА, КГ 0,065

ПРОИЗВОДИТЕЛЬ [NB](#)