

## SME13GUU NB

Корпусные узлы для линейного перемещения

ТИП: Цилиндрические линейные направляющие, Корпусные узлы для линейного перемещения, Открытый тип, Линейный блок, Тип SME, Стандартное исполнение (NB)

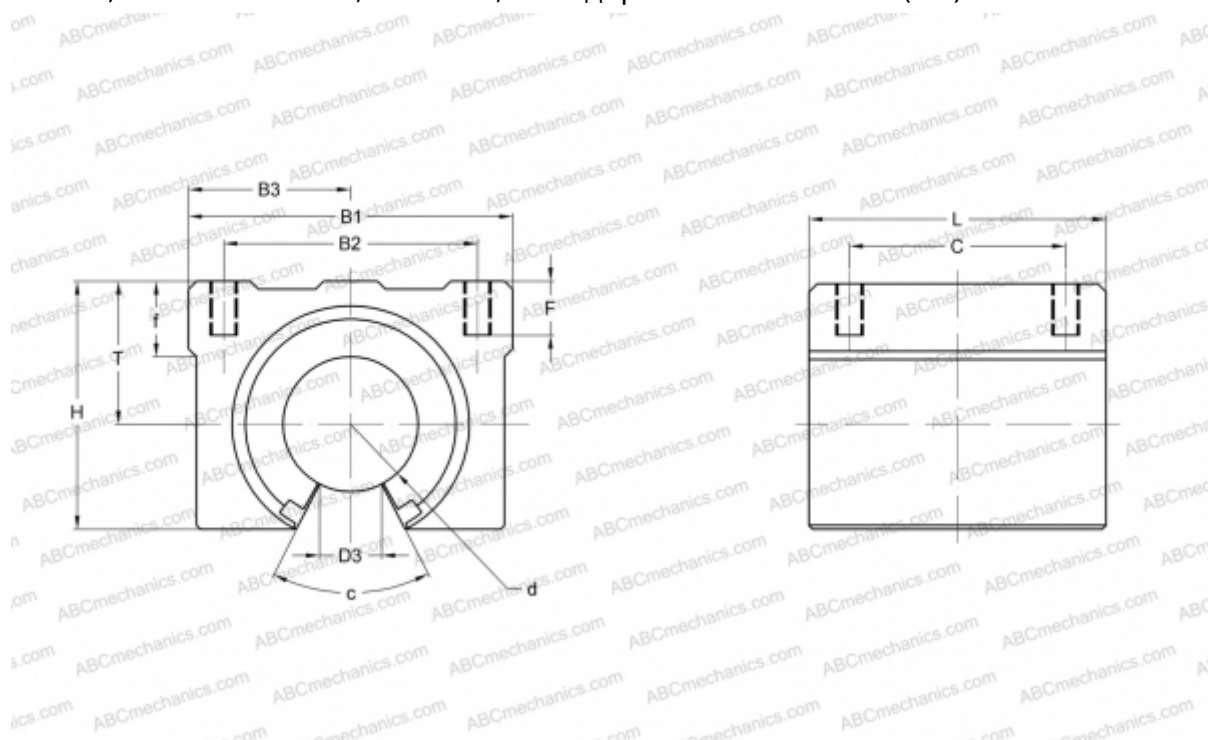

### Технические характеристики

#### РАЗМЕРЫ, ММ

B1	40,000
H	28,000
L	39,000
d	13,000
D3	8,500
B2	28,000
B3	20,000
T	17,000
f	8,000
C	26,000
c	80
F	10

**МАССА, КГ** 0,100

**ПРОИЗВОДИТЕЛЬ** [NB](#)