

SME20GUU NB

Корпусные узлы для линейного перемещения

ТИП: Цилиндрические линейные направляющие, Корпусные узлы для линейного перемещения, Открытый тип, Линейный блок, Тип SME, Стандартное исполнение (NB)

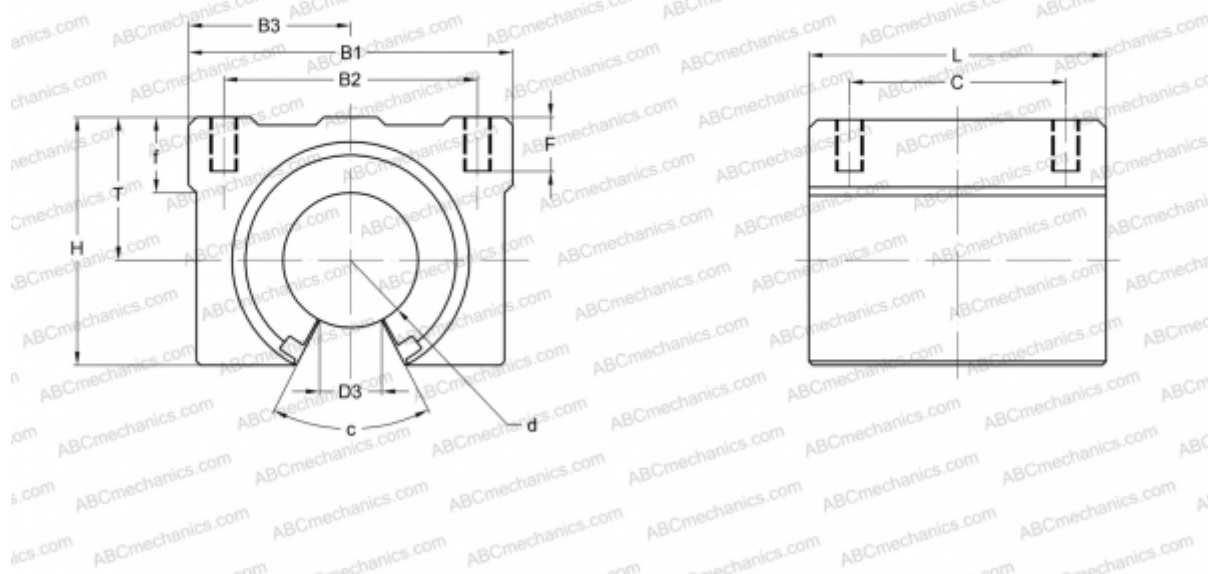

Технические характеристики

РАЗМЕРЫ, ММ

B1	48,000
H	39,000
L	50,000
d	20,000
D3	10,000
B2	35,000
B3	24,000
T	23,000
f	11,000
C	35,000
c	60
F	12

МАССА, КГ 0,200

ПРОИЗВОДИТЕЛЬ [NB](#)