

## SME30GUU NB

Корпусные узлы для линейного перемещения

ТИП: Цилиндрические линейные направляющие, Корпусные узлы для линейного перемещения, Открытый тип, Линейный блок, Тип SME, Стандартное исполнение (NB)

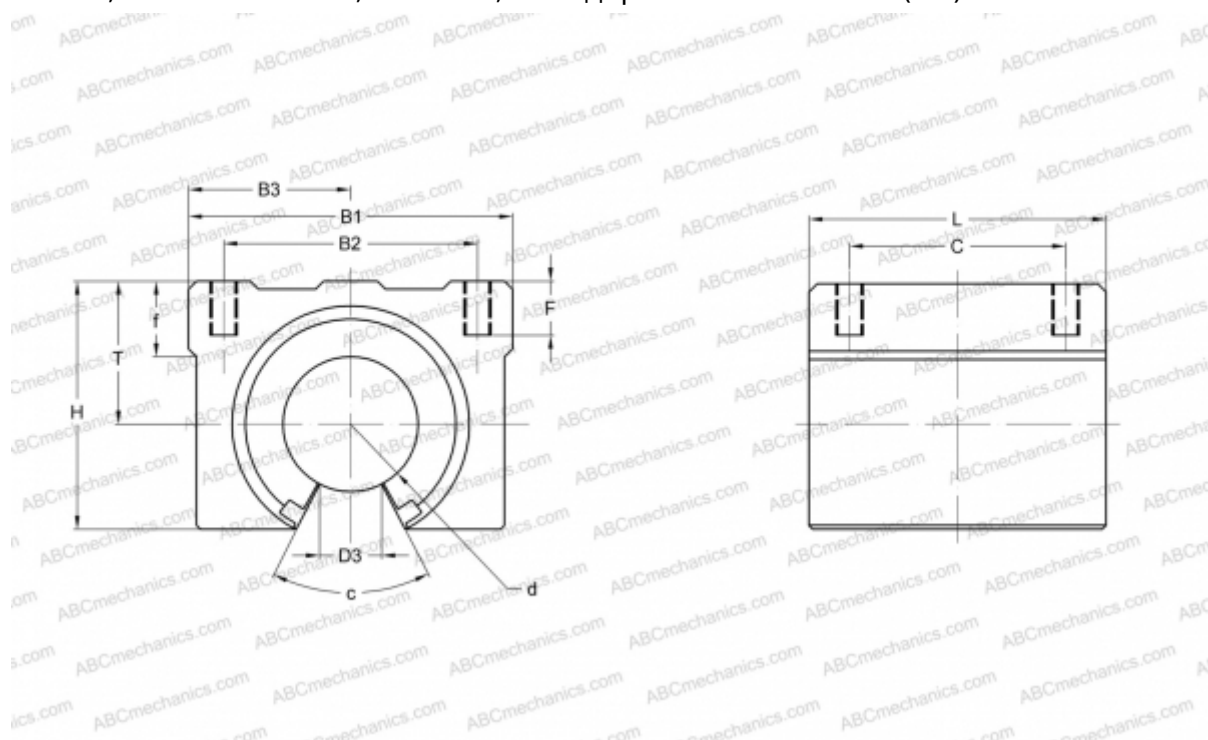

### Технические характеристики

#### РАЗМЕРЫ, ММ

B1	70,000
H	56,000
L	70,000
d	30,000
D3	14,000
B2	50,000
B3	35,000
T	33,000
f	15,000
C	50,000
c	50
F	18

**МАССА, КГ** 0,630

**ПРОИЗВОДИТЕЛЬ** [NB](#)