

SME40GUU NB

Корпусные узлы для линейного перемещения

ТИП: Цилиндрические линейные направляющие, Корпусные узлы для линейного перемещения, Открытый тип, Линейный блок, Тип SME, Стандартное исполнение (NB)

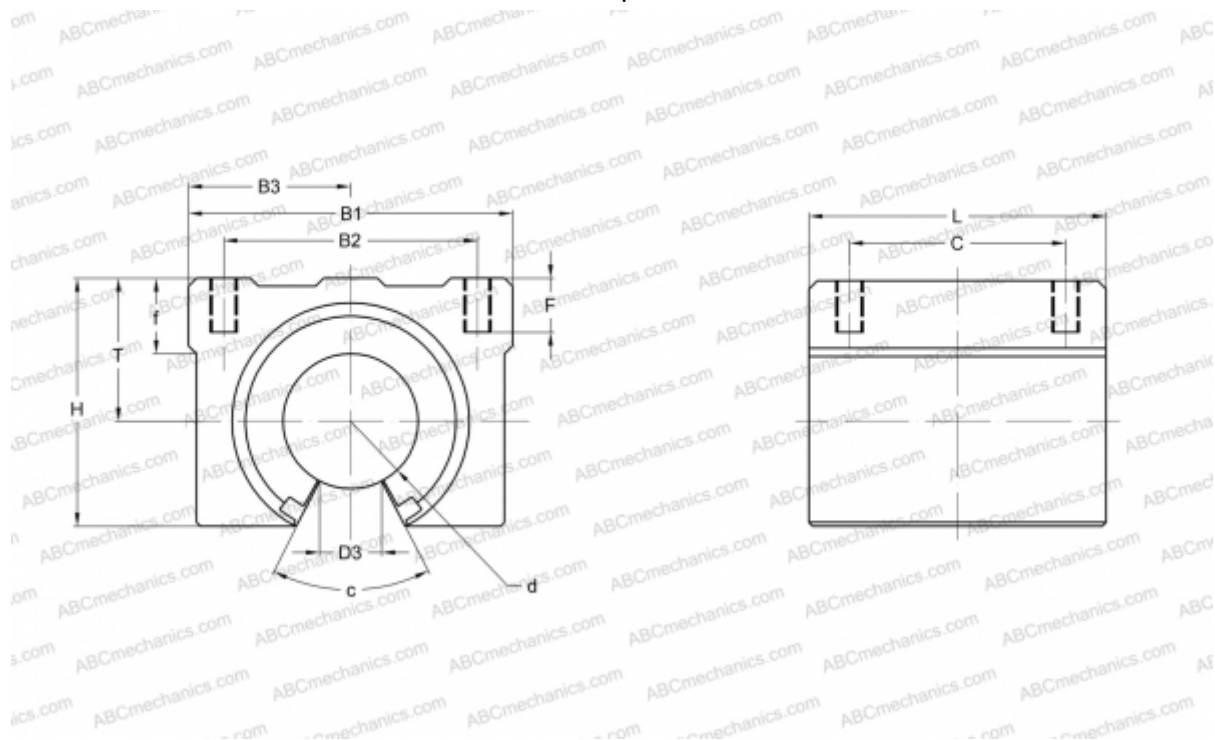

Технические характеристики

РАЗМЕРЫ, ММ

B1	90,000
H	72,000
L	90,000
d	40,000
D3	19,000
B2	65,000
B3	45,000
T	42,000
f	20,000
C	65,000
c	50
F	20

МАССА, КГ 1,330

ПРОИЗВОДИТЕЛЬ [NB](#)