

SMSE13GUU NB

Корпусные узлы для линейного перемещения

ТИП: Цилиндрические линейные направляющие, Корпусные узлы для линейного перемещения, Открытый тип, Линейный блок, Тип SME, Антикоррозионное исполнение (NB)

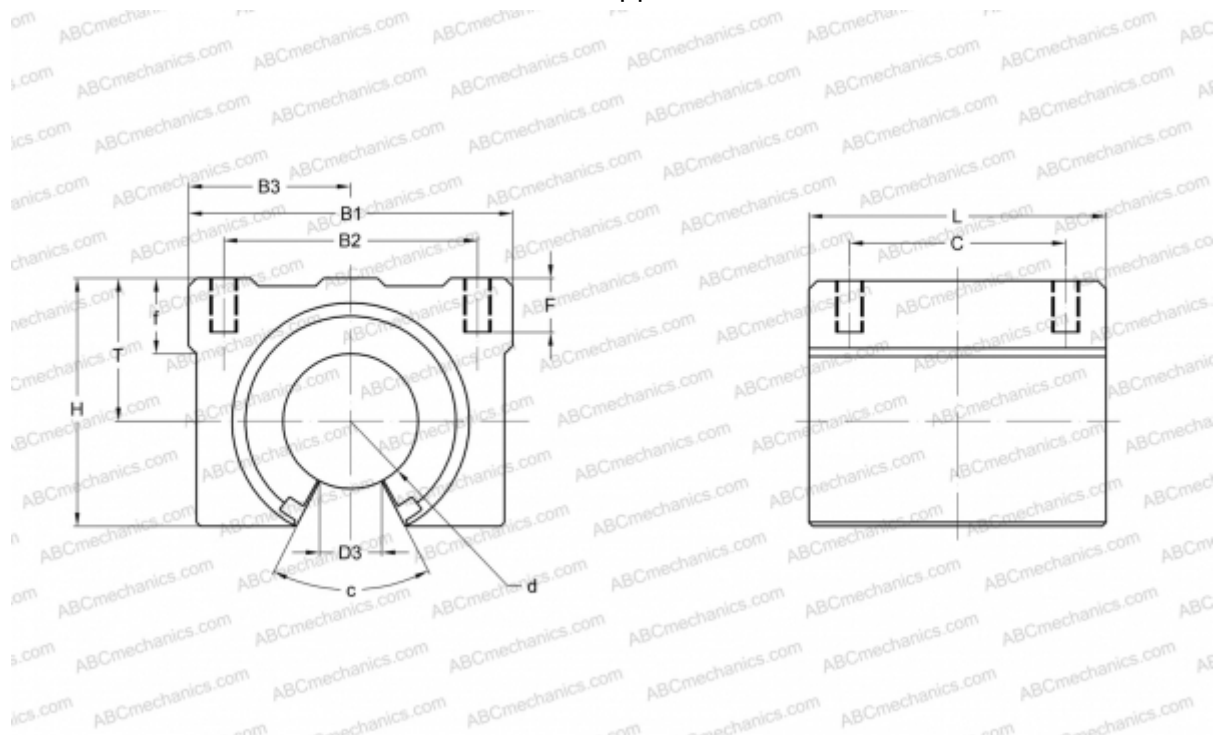

Технические характеристики

РАЗМЕРЫ, ММ

B1	40,000
H	28,000
L	39,000
d	13,000
D3	8,500
B2	28,000
B3	20,000
T	17,000
f	8,000
C	26,000
c	80
F	10

МАССА, КГ 0,100

ПРОИЗВОДИТЕЛЬ [NB](#)