

SMSE16GUU NB

Корпусные узлы для линейного перемещения

ТИП: Цилиндрические линейные направляющие, Корпусные узлы для линейного перемещения, Открытый тип, Линейный блок, Тип SME, Антикоррозионное исполнение (NB)

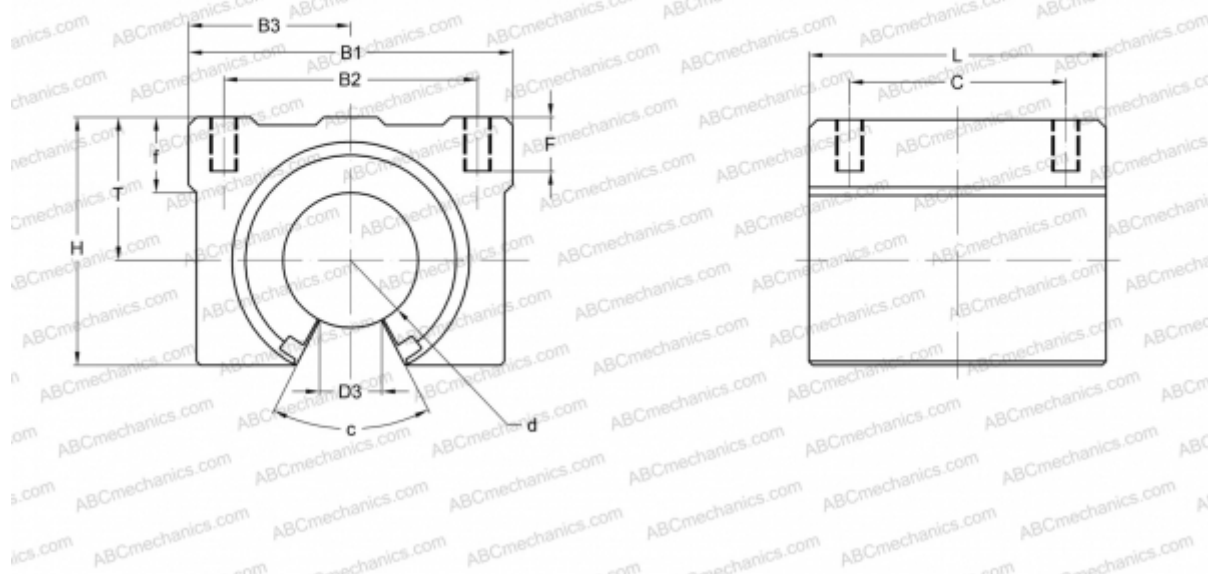

Технические характеристики

РАЗМЕРЫ, ММ

B1	45,000
H	33,000
L	45,000
d	16,000
D3	10,000
B2	32,000
B3	22,500
T	20,000
f	9,000
C	30,000
c	80
F	12

МАССА, КГ 0,150

ПРОИЗВОДИТЕЛЬ [NB](#)