

## SWD 8GUU NB

Корпусные узлы для линейного перемещения

ТИП: Цилиндрические линейные направляющие, Корпусные узлы для линейного перемещения, Открытый тип, Линейный блок, Тип SWD, дюймовые, Стандартное исполнение (NB)

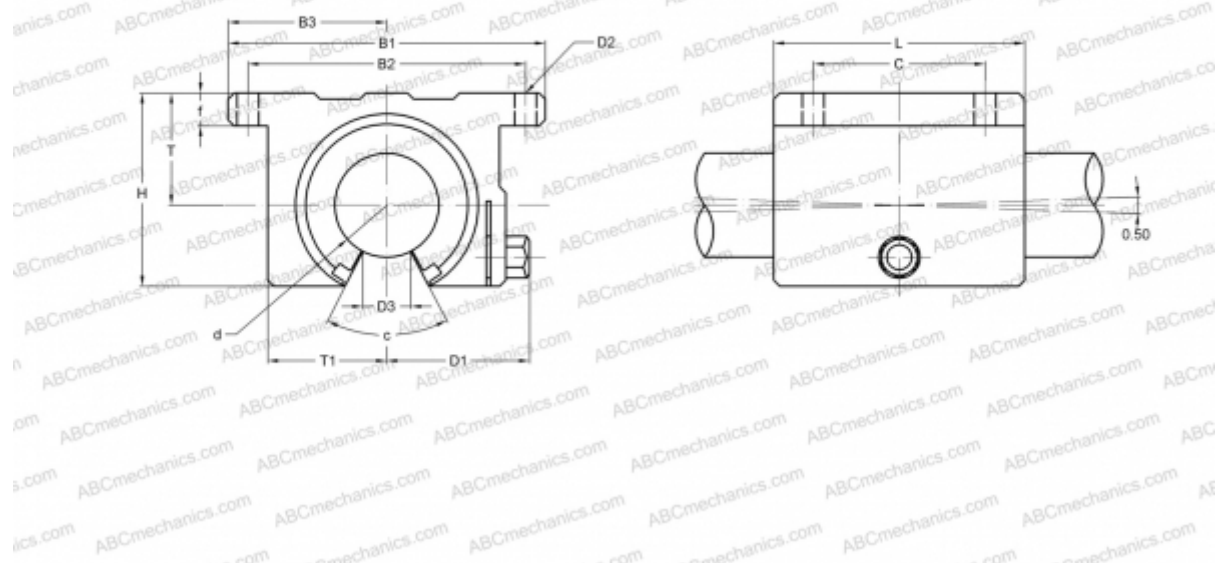

### Технические характеристики

#### РАЗМЕРЫ, ММ

B1	50,800
H	27,940
L	38,100
d	12,700
D1	24,890
D3	8,700
B2	42,880
B3	25,400
T	17,450
T1	17,500
f	6,350
C	25,400
c	80

**МАССА, КГ** 0,098

**ПРОИЗВОДИТЕЛЬ** [NB](#)