

## SWD 10GUU NB

Корпусные узлы для линейного перемещения

ТИП: Цилиндрические линейные направляющие, Корпусные узлы для линейного перемещения, Открытый тип, Линейный блок, Тип SWD, дюймовые, Стандартное исполнение (NB)

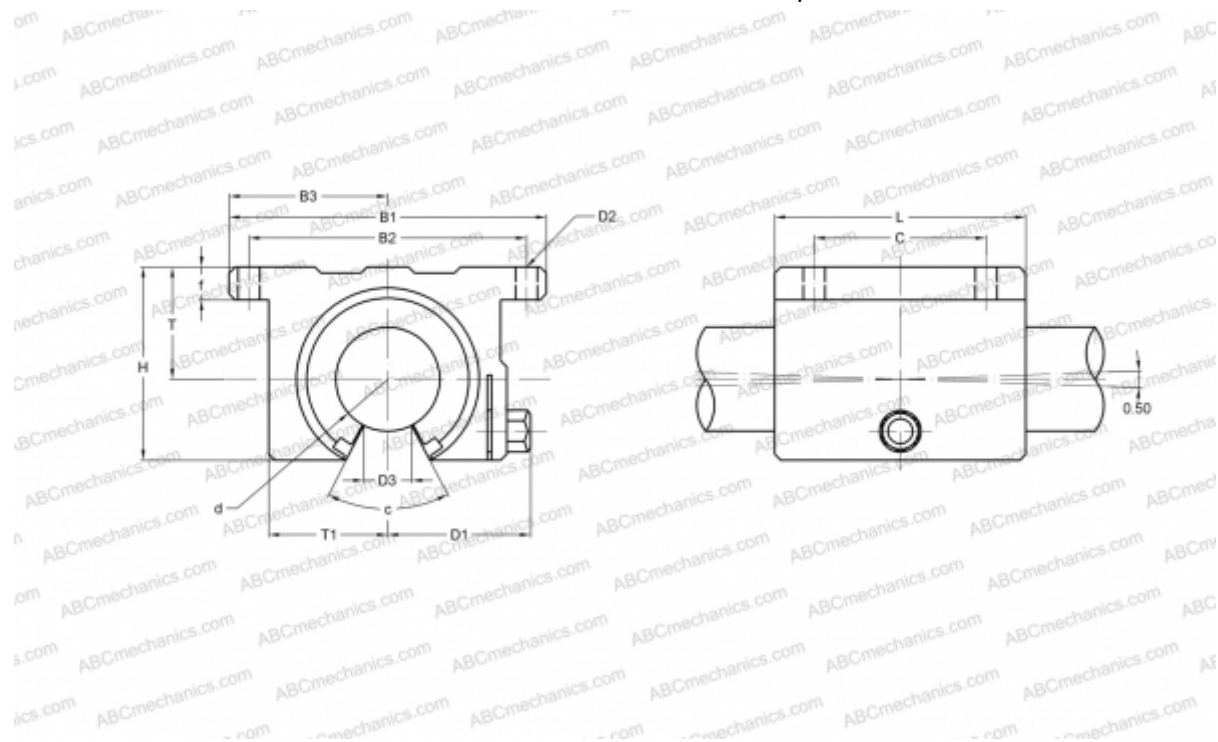

### Технические характеристики

#### РАЗМЕРЫ, ММ

B1	63,500
H	34,930
L	44,450
d	15,875
D1	29,210
D3	9,530
B2	53,980
B3	31,750
T	22,225
T1	22,230
f	7,140
C	28,580
c	80

**МАССА, КГ** 0,185

**ПРОИЗВОДИТЕЛЬ** [NB](#)