

SWD 16GUU NB

Корпусные узлы для линейного перемещения

ТИП: Цилиндрические линейные направляющие, Корпусные узлы для линейного перемещения, Открытый тип, Линейный блок, Тип SWD, дюймовые, Стандартное исполнение (NB)

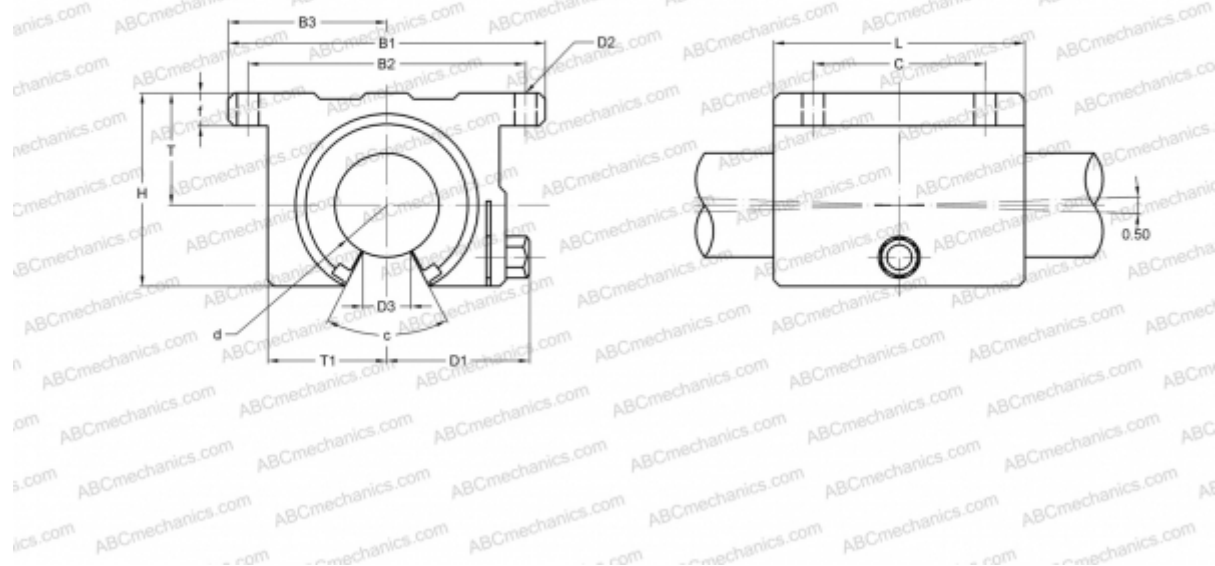

Технические характеристики

РАЗМЕРЫ, ММ

B1	82,550
H	50,170
L	66,680
d	25,400
D1	37,590
D3	14,290
B2	73,030
B3	41,300
T	30,150
T1	30,180
f	9,530
C	44,450
c	50

МАССА, КГ 0,530

ПРОИЗВОДИТЕЛЬ [NB](#)