

SWD 32GUU NB

Корпусные узлы для линейного перемещения

ТИП: Цилиндрические линейные направляющие, Корпусные узлы для линейного перемещения, Открытый тип, Линейный блок, Тип SWD, дюймовые, Антикоррозионное исполнение (NB)

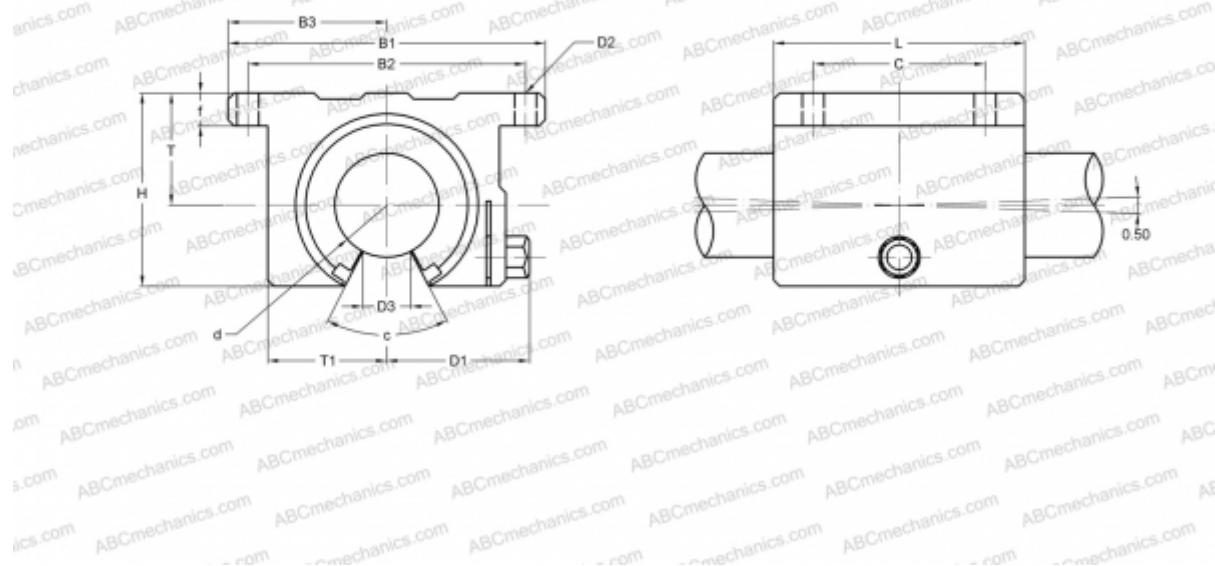

Технические характеристики

РАЗМЕРЫ, ММ

B1	152,400
H	92,900
L	120,650
d	50,800
D1	68,580
D3	25,400
B2	133,350
B3	76,200
T	53,975
T1	57,150
f	15,880
C	82,550
c	50

МАССА, КГ 3,100

ПРОИЗВОДИТЕЛЬ [NB](#)