

SME10GWUU NB

Корпусные узлы для линейного перемещения

ТИП: Цилиндрические линейные направляющие, Корпусные узлы для линейного перемещения, Открытый тип, Двойной линейный блок, Тип SME..W, Стандартное исполнение (NB)

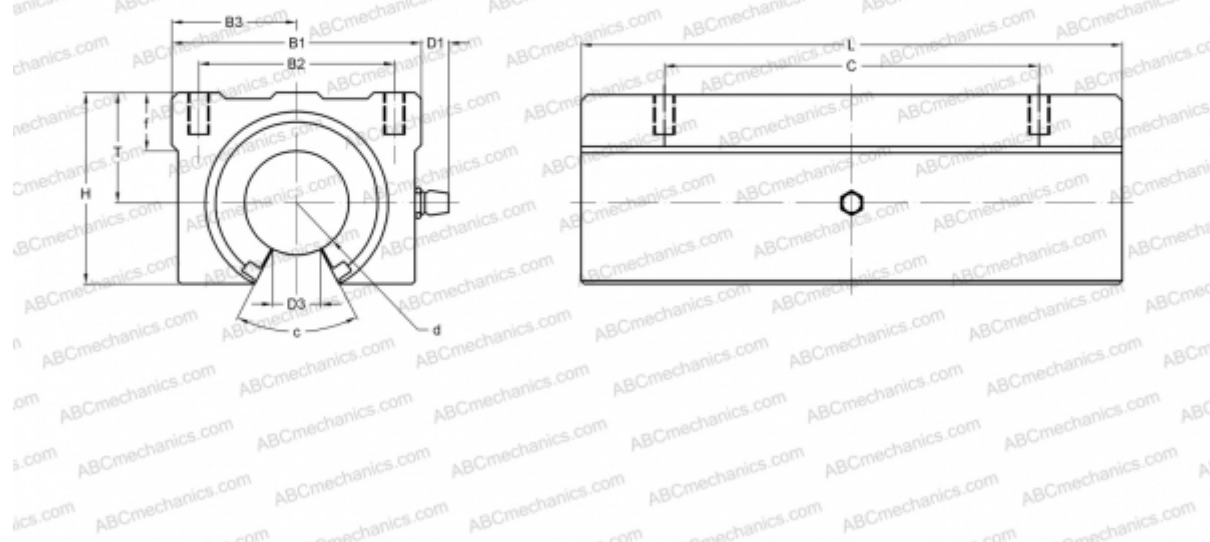

Технические характеристики

РАЗМЕРЫ, ММ

B1	36,000
H	24,000
L	65,000
d	10,000
D1	7,500
D3	6,000
B2	25,000
B3	18,000
T	15,000
f	7,000
C	40,000
c	80

МАССА, КГ 0,140

ПРОИЗВОДИТЕЛЬ [NB](#)