

SME13GWUU NB

Корпусные узлы для линейного перемещения

ТИП: Цилиндрические линейные направляющие, Корпусные узлы для линейного перемещения, Открытый тип, Двойной линейный блок, Тип SME..W, Стандартное исполнение (NB)

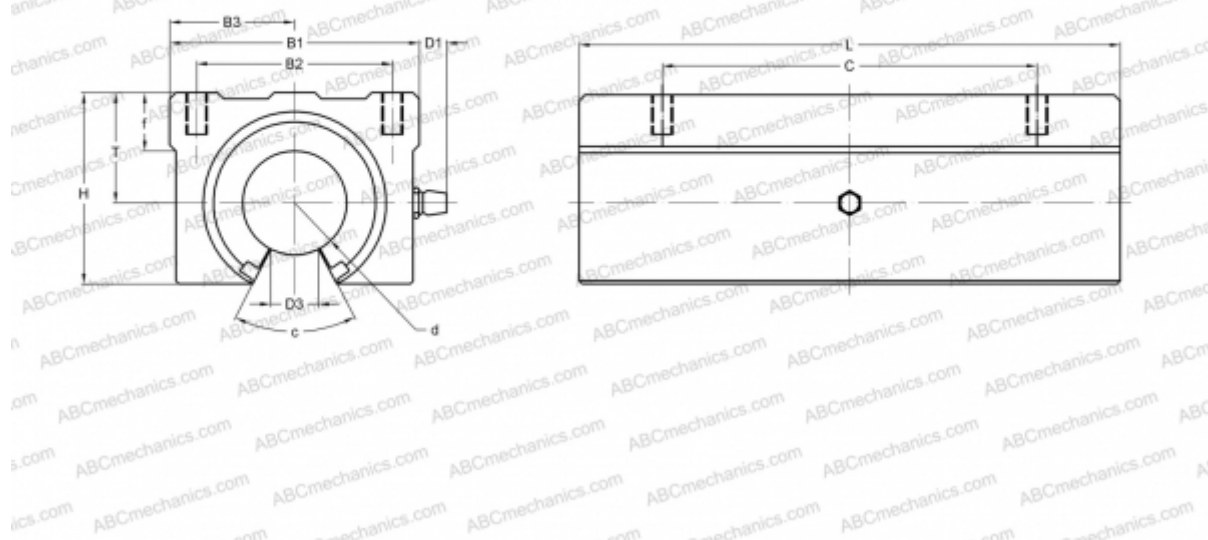

Технические характеристики

РАЗМЕРЫ, ММ

B1	40,000
H	28,000
L	75,000
d	13,000
D1	7,500
D3	8,500
B2	28,000
B3	20,000
T	17,000
f	8,000
C	50,000
c	80

МАССА, КГ 0,200

ПРОИЗВОДИТЕЛЬ [NB](#)