

## SME20GWUU NB

Корпусные узлы для линейного перемещения

ТИП: Цилиндрические линейные направляющие, Корпусные узлы для линейного перемещения, Открытый тип, Двойной линейный блок, Тип SME..W, Стандартное исполнение (NB)

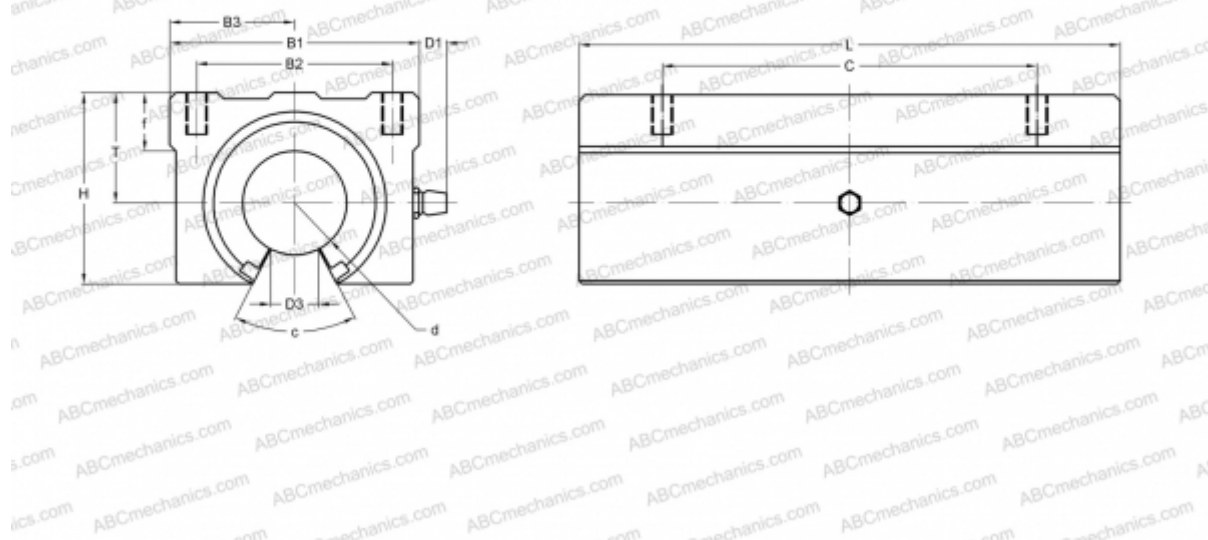

### Технические характеристики

#### РАЗМЕРЫ, ММ

B1	48,000
H	39,000
L	95,000
d	20,000
D1	7,500
D3	10,000
B2	35,000
B3	24,000
T	23,000
f	11,000
C	70,000
c	60

**МАССА, КГ** 0,400

**ПРОИЗВОДИТЕЛЬ** [NB](#)