

SMSE13GWUU NB

Корпусные узлы для линейного перемещения

ТИП: Цилиндрические линейные направляющие, Корпусные узлы для линейного перемещения, Открытый тип, Двойной линейный блок, Тип SME..W, Антикоррозионное исполнение (NB)

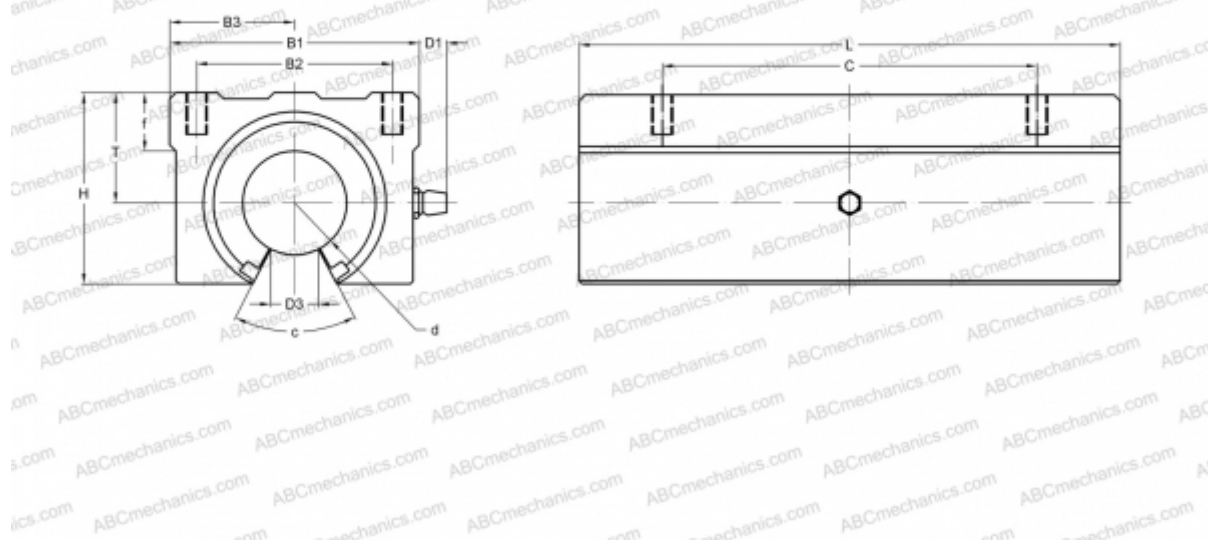

Технические характеристики

РАЗМЕРЫ, ММ

| | |
|----|--------|
| B1 | 40,000 |
| H | 28,000 |
| L | 75,000 |
| d | 13,000 |
| D1 | 7,500 |
| D3 | 8,500 |
| B2 | 28,000 |
| B3 | 20,000 |
| T | 17,000 |
| f | 8,000 |
| C | 50,000 |
| c | 80 |

МАССА, КГ 0,200

ПРОИЗВОДИТЕЛЬ [NB](#)