

RBW 8 NB

Корпусные узлы для линейного перемещения

ТИП: Цилиндрические линейные направляющие, Стационарные корпуса, Тип RBW, полиамидные, дюймовые (NB)

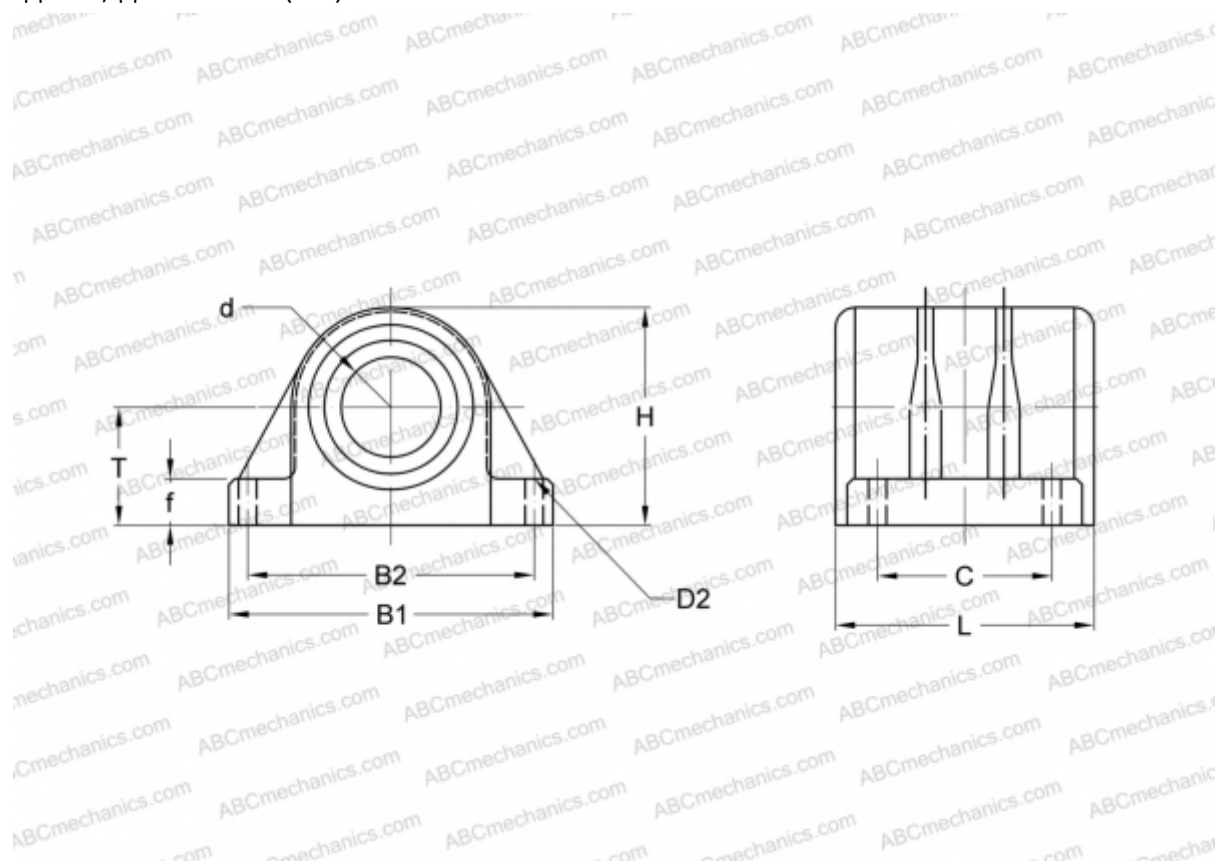

Технические характеристики

РАЗМЕРЫ, ММ

B1	50,800
H	31,750
L	40,481
d	12,700
D2	4,000
B2	42,875
T	17,450
f	8,731
C	25,400

МАССА, КГ 0,051

ПРОИЗВОДИТЕЛЬ [NB](#)