

RBW 10 NB

Корпусные узлы для линейного перемещения

ТИП: Цилиндрические линейные направляющие, Стационарные корпуса, Тип RBW, полиамидные, дюймовые (NB)

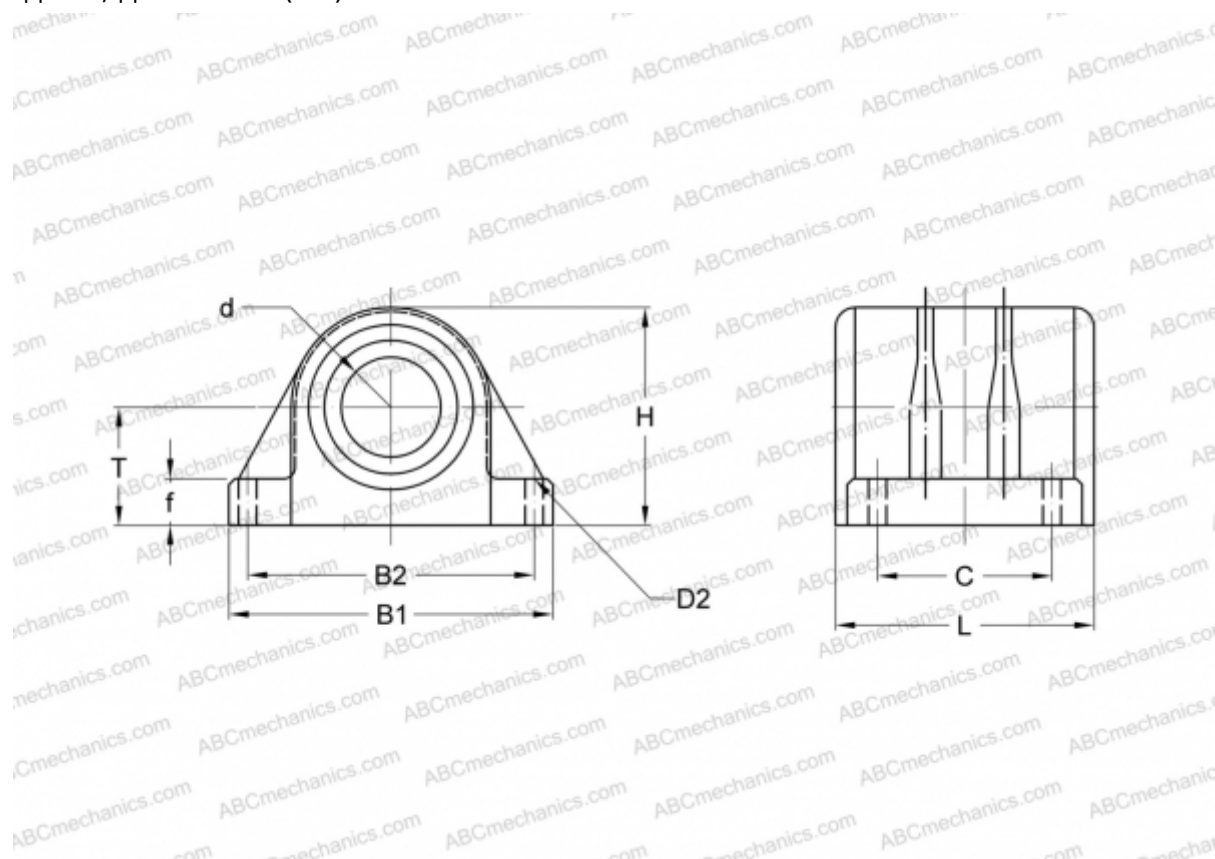

Технические характеристики

РАЗМЕРЫ, ММ

B1	63,500
H	41,275
L	46,831
d	15,875
D2	4,800
B2	53,975
T	22,225
f	9,525
C	28,575

МАССА, КГ 0,099

ПРОИЗВОДИТЕЛЬ [NB](#)