

SMP13GUU NB

Корпусные узлы для линейного перемещения

ТИП: Цилиндрические линейные направляющие, Стационарные корпуса, Тип SMP (NB)

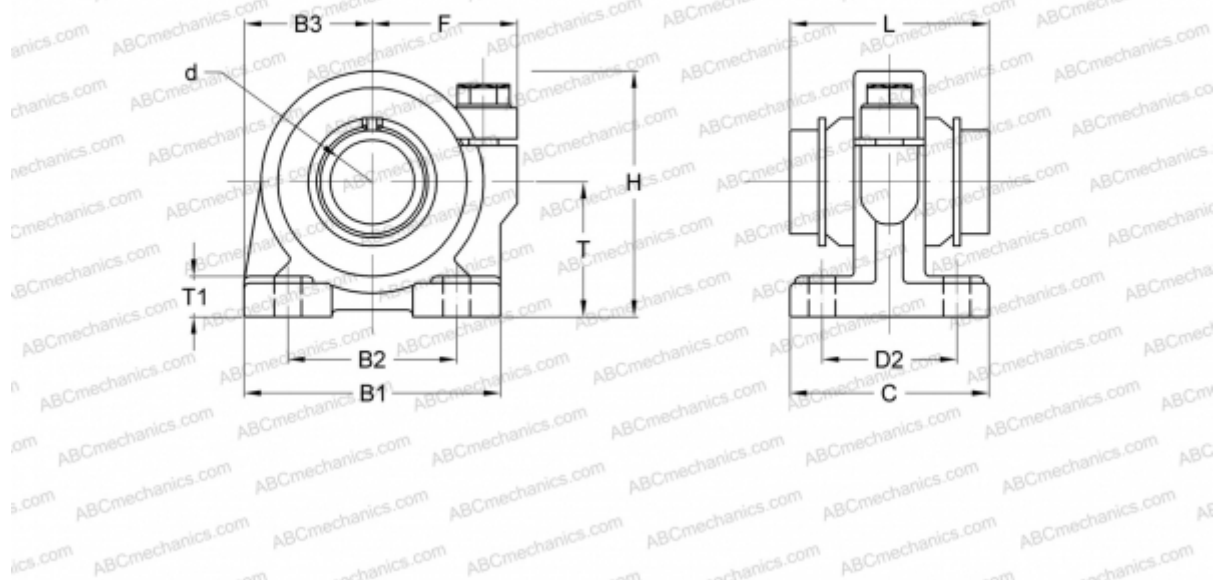

Технические характеристики

РАЗМЕРЫ, ММ

B1	50,000
H	46,000
L	32,000
d	13,000
D2	26,000
B2	30,000
B3	25,000
T	25,000
T1	8,000
C	36,000
F	30

МАССА, КГ 0,270

ПРОИЗВОДИТЕЛЬ [NB](#)