

SMP16GUU NB

Корпусные узлы для линейного перемещения

ТИП: Цилиндрические линейные направляющие, Стационарные корпуса, Тип SMP (NB)

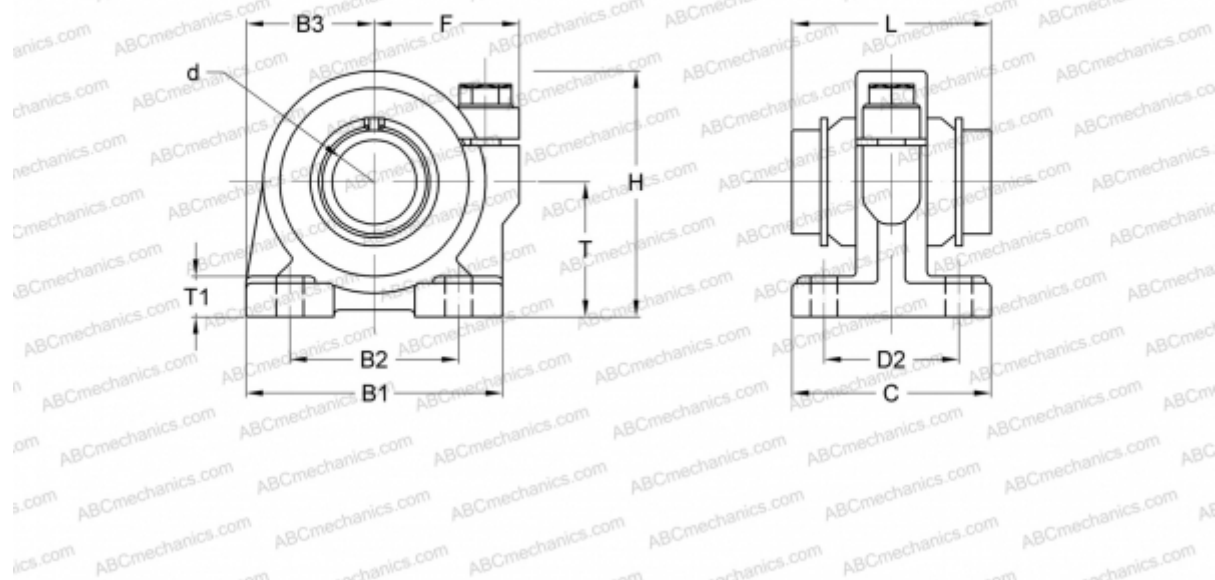

Технические характеристики

РАЗМЕРЫ, ММ

B1	55,000
H	53,000
L	37,000
d	16,000
D2	29,000
B2	35,000
B3	27,500
T	29,000
T1	10,000
C	40,000
F	32

МАССА, КГ 0,380

ПРОИЗВОДИТЕЛЬ [NB](#)