

SMP20GUU NB

Корпусные узлы для линейного перемещения

ТИП: Цилиндрические линейные направляющие, Стационарные корпуса, Тип SMP (NB)

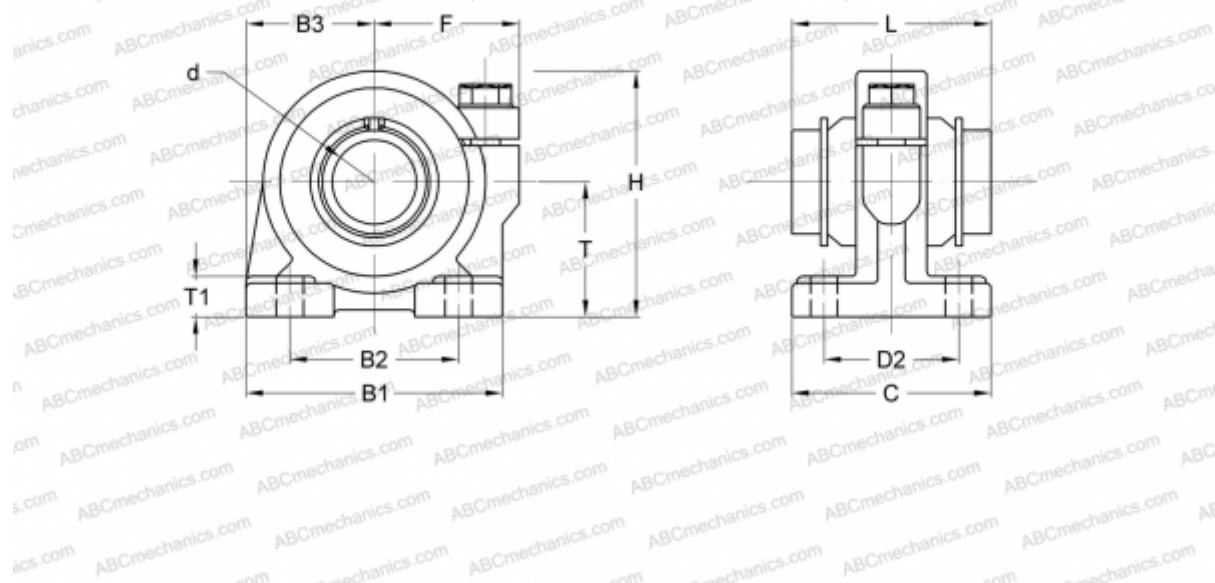

Технические характеристики

РАЗМЕРЫ, ММ

B1	65,000
H	62,000
L	42,000
d	20,000
D2	35,000
B2	40,000
B3	32,500
T	34,000
T1	12,000
C	48,000
F	37

МАССА, КГ 0,680

ПРОИЗВОДИТЕЛЬ [NB](#)