

SMP25GUU NB

Корпусные узлы для линейного перемещения

ТИП: Цилиндрические линейные направляющие, Стационарные корпуса, Тип SMP (NB)

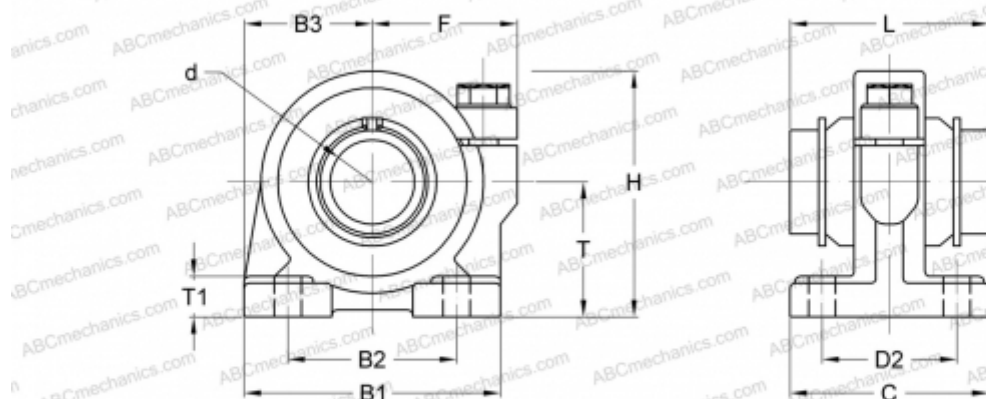

Технические характеристики

РАЗМЕРЫ, ММ

B1	76,000
H	73,000
L	59,000
d	25,000
D2	40,000
B2	50,000
B3	38,000
T	40,000
T1	12,000
C	59,000
F	43

МАССА, КГ 1,000

ПРОИЗВОДИТЕЛЬ [NB](#)