

SMP30GUU NB

Корпусные узлы для линейного перемещения

ТИП: Цилиндрические линейные направляющие, Стационарные корпуса, Тип SMP (NB)

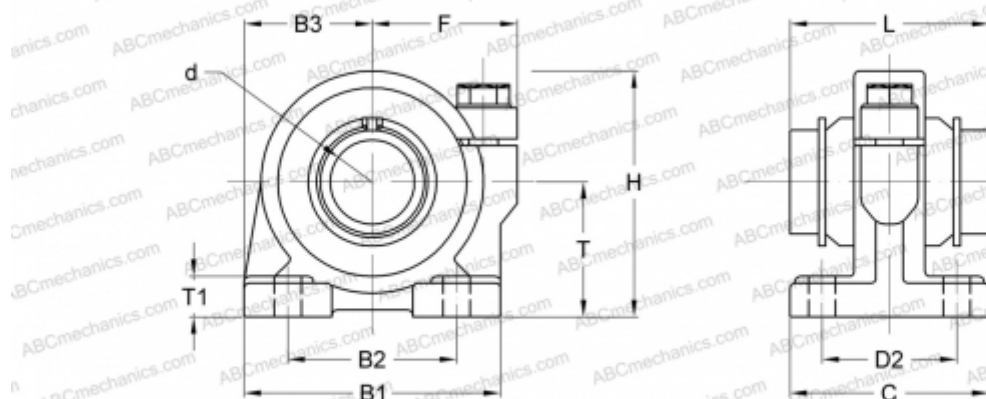

Технические характеристики

РАЗМЕРЫ, ММ

B1	85,000
H	84,000
L	64,000
d	30,000
D2	46,000
B2	58,000
B3	42,500
T	45,000
T1	15,000
C	69,000
F	49

МАССА, КГ 1,400

ПРОИЗВОДИТЕЛЬ [NB](#)