

SMP35GUU NB

Корпусные узлы для линейного перемещения

ТИП: Цилиндрические линейные направляющие, Стационарные корпуса, Тип SMP (NB)

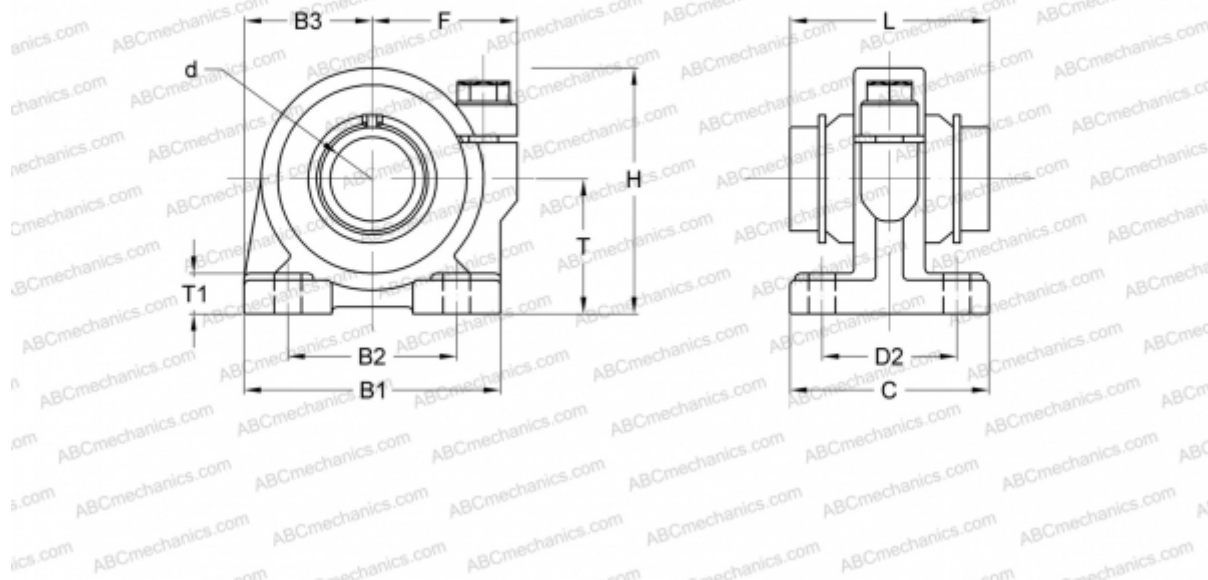

Технические характеристики

РАЗМЕРЫ, ММ

B1	98,000
H	94,000
L	70,000
d	35,000
D2	53,000
B2	62,000
B3	49,000
T	50,000
T1	15,000
C	76,000
F	58

МАССА, КГ 2,100

ПРОИЗВОДИТЕЛЬ [NB](#)