

SMP60GUU NB

Корпусные узлы для линейного перемещения

ТИП: Цилиндрические линейные направляющие, Стационарные корпуса, Тип SMP (NB)

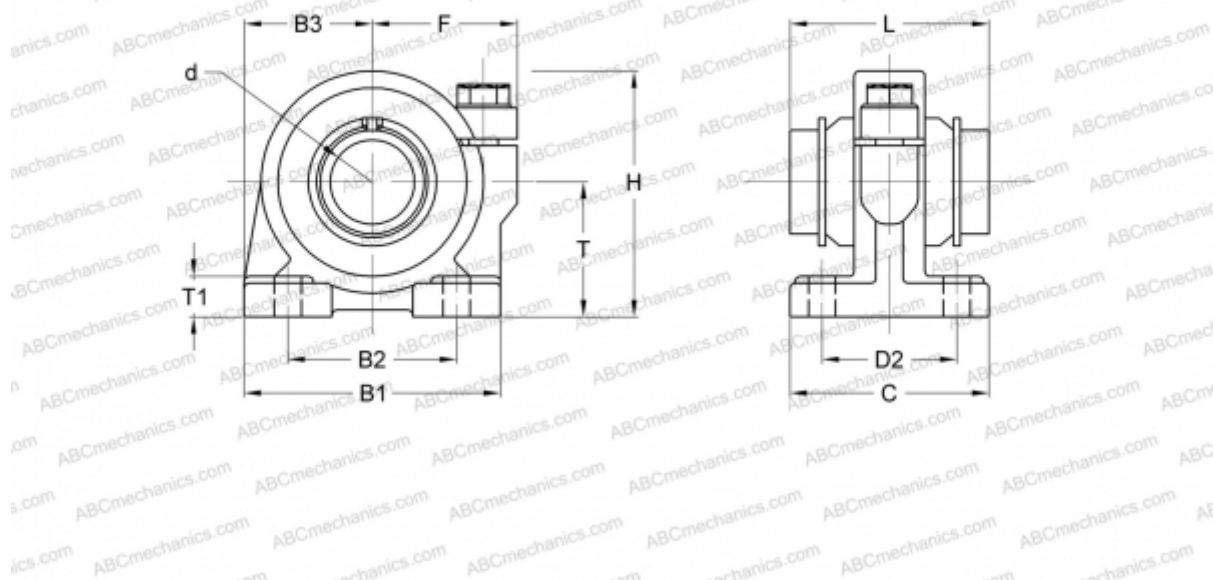

Технические характеристики

РАЗМЕРЫ, ММ

B1	169,000
H	154,000
L	110,000
d	60,000
D2	80,000
B2	115,000
B3	84,500
T	82,000
T1	23,000
C	115,000
F	88

МАССА, КГ 8,700

ПРОИЗВОДИТЕЛЬ [NB](#)