

SM 6G-LUU NB

Шариковые втулки

ТИП: Цилиндрические линейные направляющие, Шариковые втулки, Стандартные, Закрытая конструкция, Тип SM..G-L, удлиненные (NB)

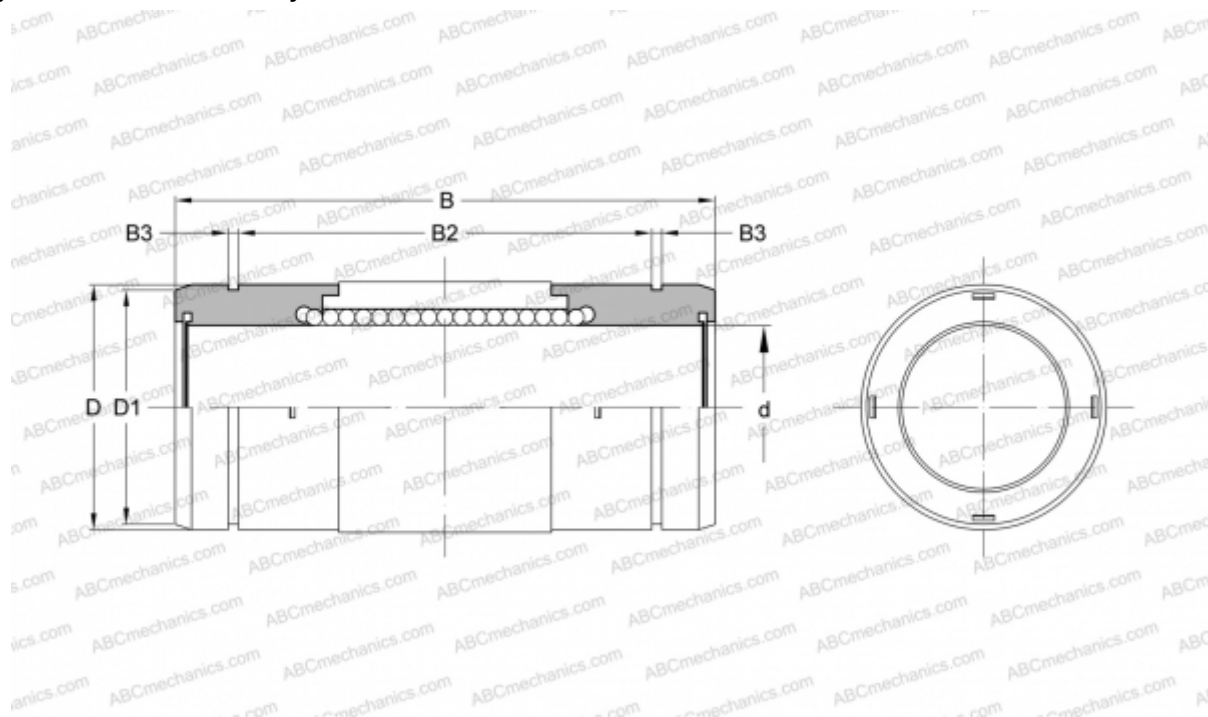

Технические характеристики

РАЗМЕРЫ, ММ

d	6,000
D	12,000
B	26,000
D1	11,500
B3	1,000

МАССА, КГ 0,010

ПРОИЗВОДИТЕЛЬ [NB](#)