

SM 8G-LUU NB

Шариковые втулки

ТИП: Цилиндрические линейные направляющие, Шариковые втулки, Стандартные, Закрытая конструкция, Тип SM..G-L, удлиненные (NB)

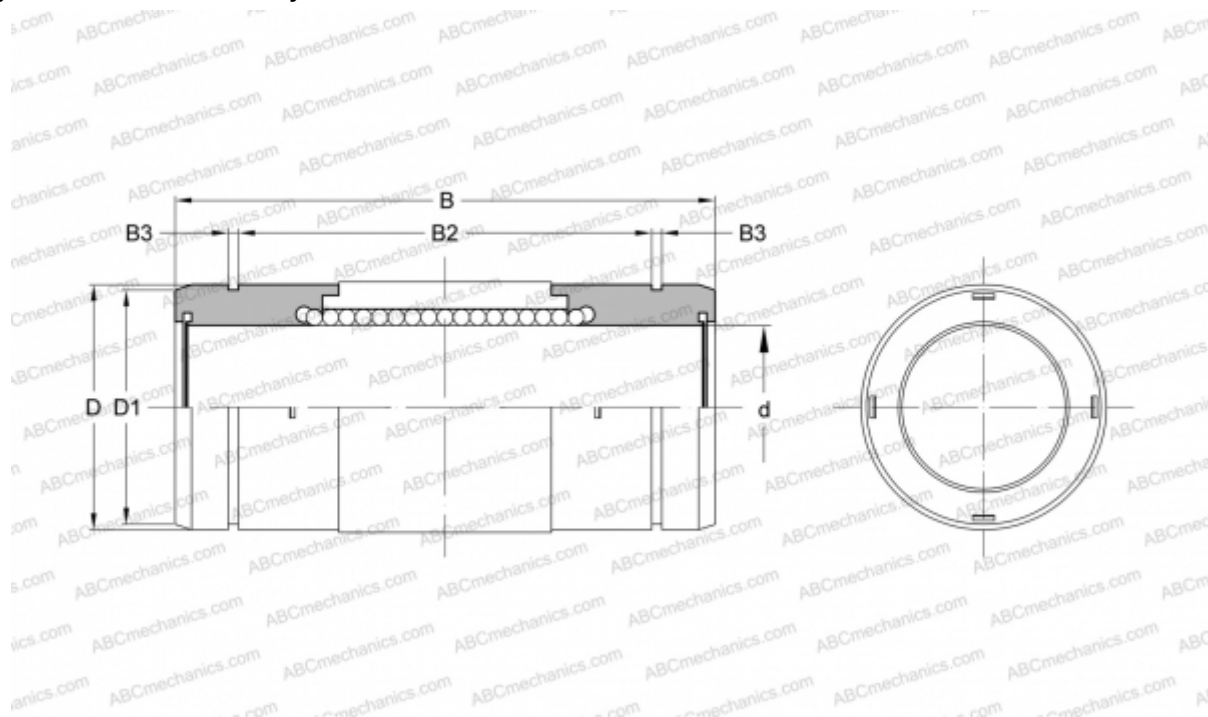

Технические характеристики

РАЗМЕРЫ, ММ

d	8,000
D	15,000
B	32,000
D1	14,300
B3	1,000

МАССА, КГ 0,019

ПРОИЗВОДИТЕЛЬ [NB](#)