

SM13G-LUU NB

Шариковые втулки

ТИП: Цилиндрические линейные направляющие, Шариковые втулки, Стандартные, Закрытая конструкция, Тип SM..G-L, удлиненные (NB)

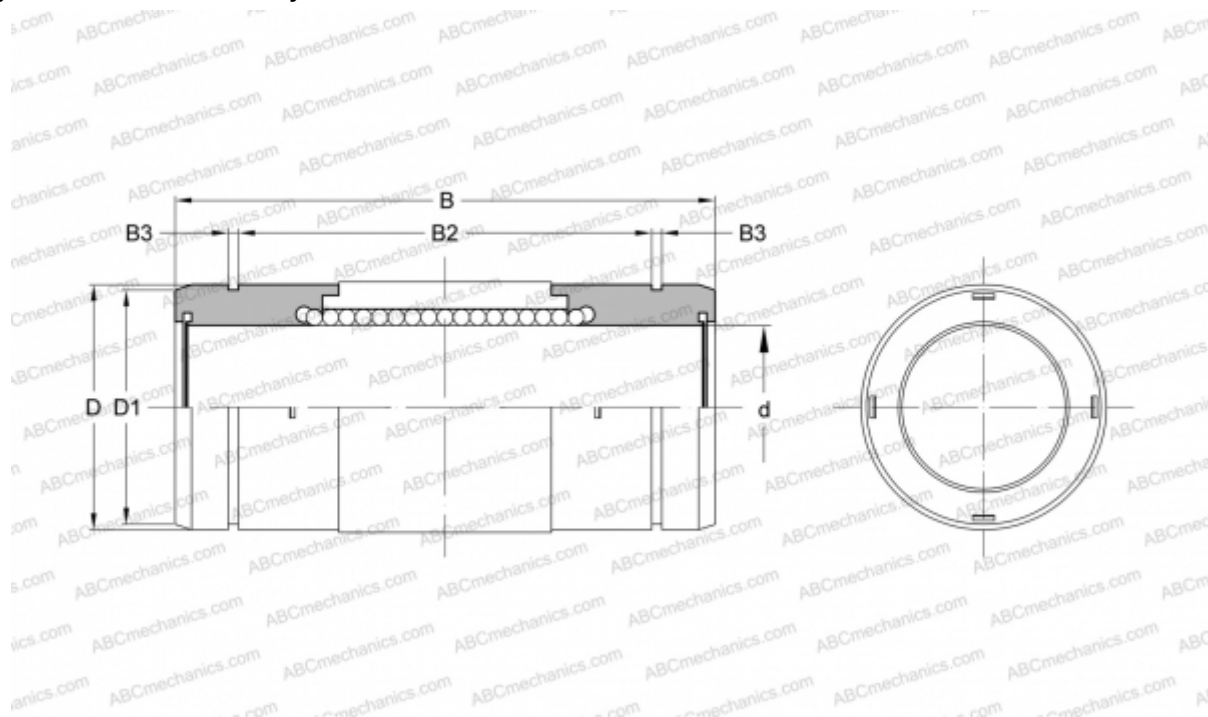

Технические характеристики

РАЗМЕРЫ, ММ

d	13,000
D	23,000
B	45,000
D1	22,000
B3	1,000

МАССА, КГ 0,062

ПРОИЗВОДИТЕЛЬ [NB](#)