

SM16G-LUU NB

Шариковые втулки

ТИП: Цилиндрические линейные направляющие, Шариковые втулки, Стандартные, Закрытая конструкция, Тип SM..G-L, удлиненные (NB)

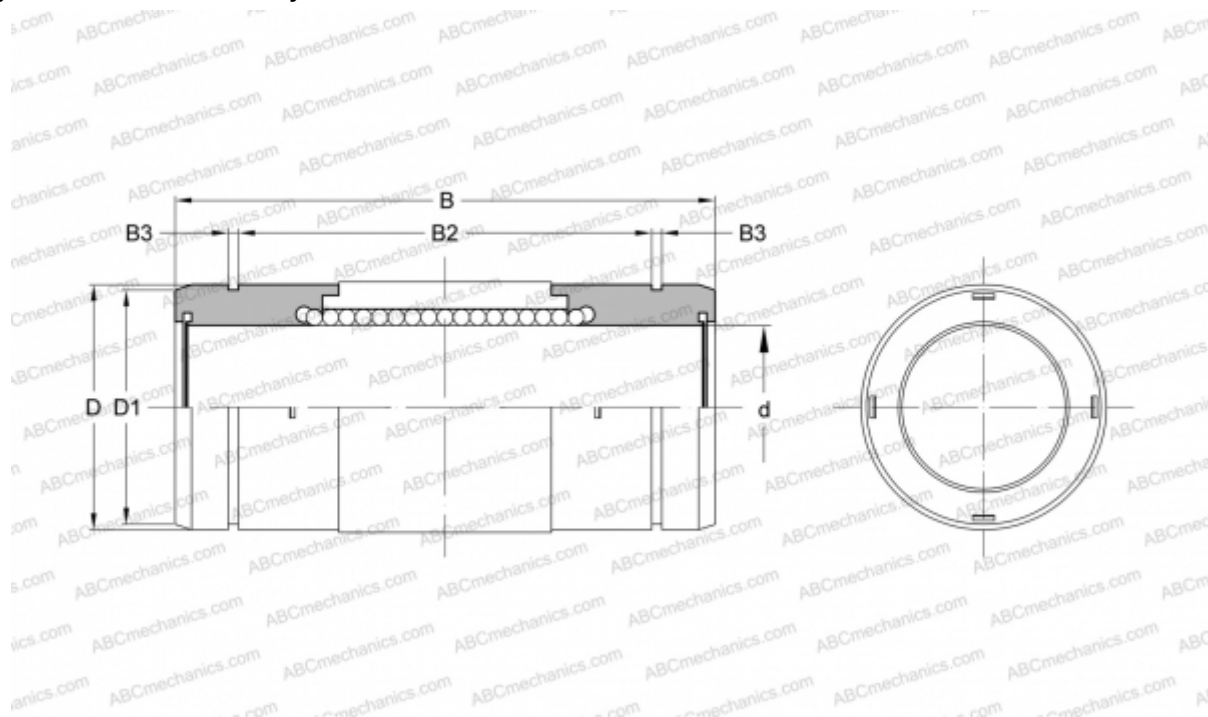

Технические характеристики

РАЗМЕРЫ, ММ

d	16,000
D	28,000
B	53,000
D1	27,000
B3	1,000

МАССА, КГ 0,099

ПРОИЗВОДИТЕЛЬ [NB](#)