

SM20G-LUU NB

Шариковые втулки

ТИП: Цилиндрические линейные направляющие, Шариковые втулки, Стандартные, Закрытая конструкция, Тип SM..G-L, удлиненные (NB)

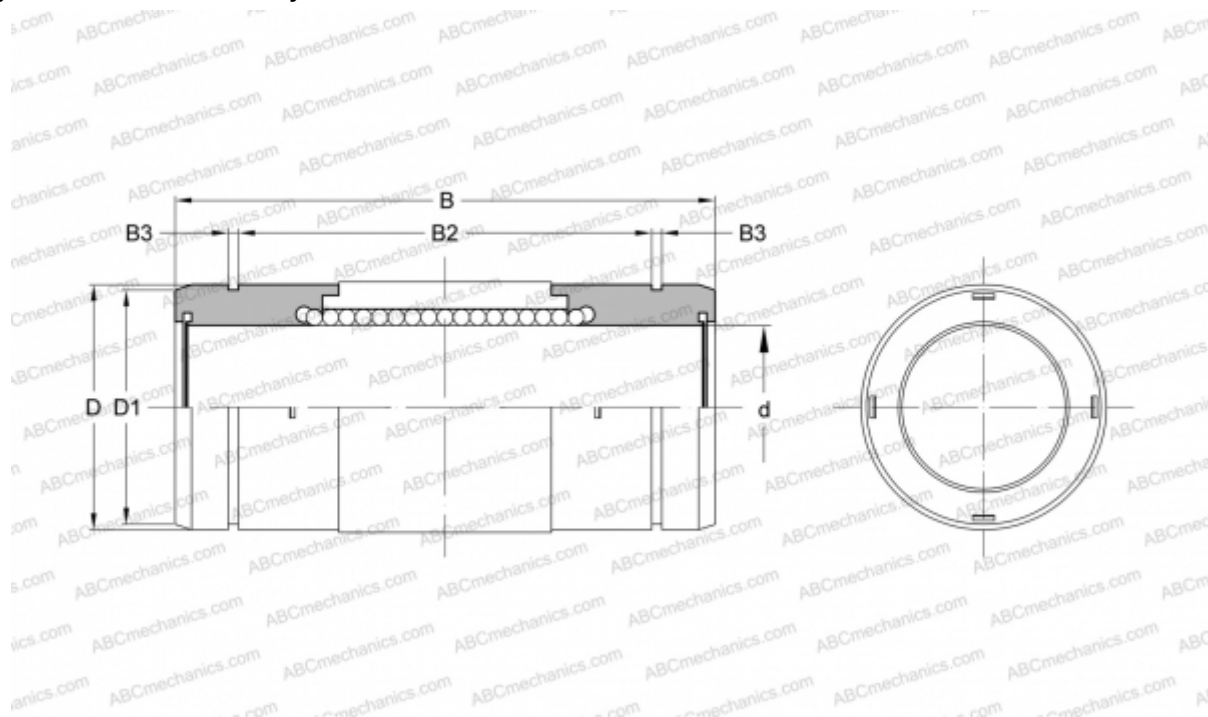

Технические характеристики

РАЗМЕРЫ, ММ

d	20,000
D	32,000
B	59,000
D1	30,500
B3	1,000

МАССА, КГ 0,125

ПРОИЗВОДИТЕЛЬ [NB](#)