

## SMK 20G-LUU NB

Шариковые втулки

ТИП: Цилиндрические линейные направляющие, Шариковые втулки, С фланцем, Квадратная форма фланца, Тип SMK..G-L (NB)

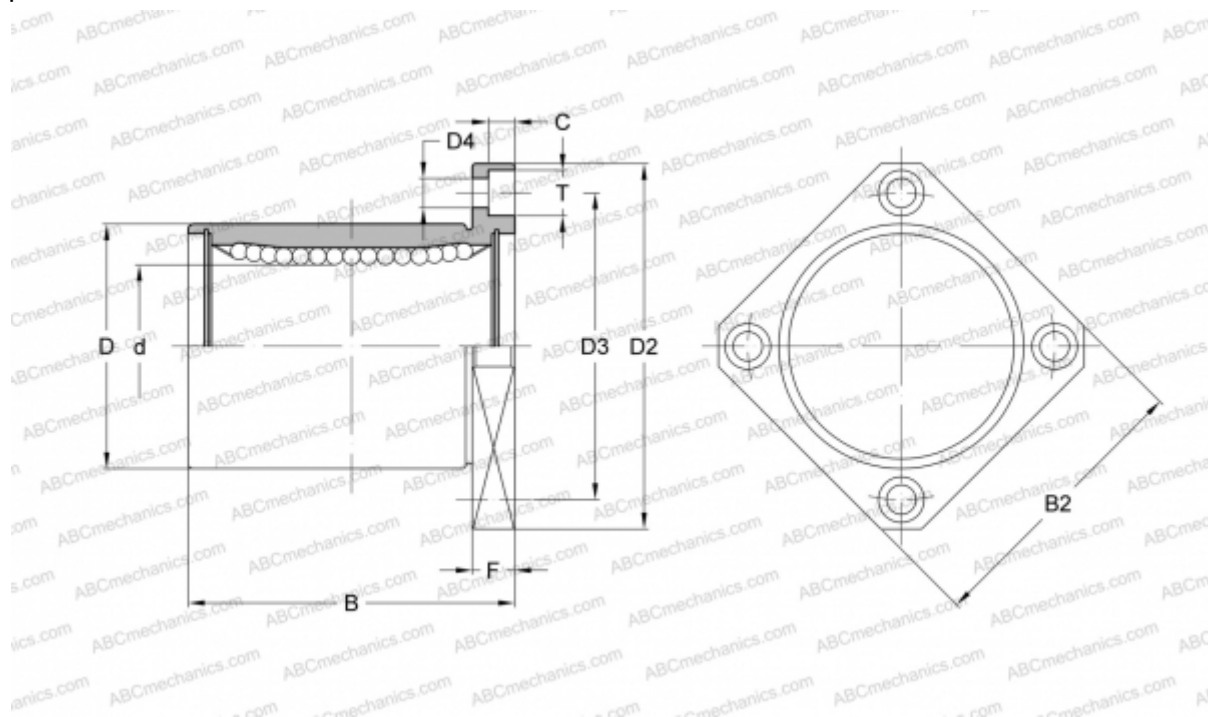

### Технические характеристики

#### РАЗМЕРЫ, ММ

d	20,000
D	32,000
B	59,000
D2	54,000
D3	43,000
D4	5,500
B2	42,000
T	9,000
C	5,100
F	8

**МАССА, КГ** 0,170

**ПРОИЗВОДИТЕЛЬ** [NB](#)