

SWT16UU NB

Шариковые втулки

ТИП: Цилиндрические линейные направляющие, Шариковые втулки, С фланцем, Овальный (усеченный) фланец, Тип SWT, Американский стандарт, Стальной сепаратор (NB)

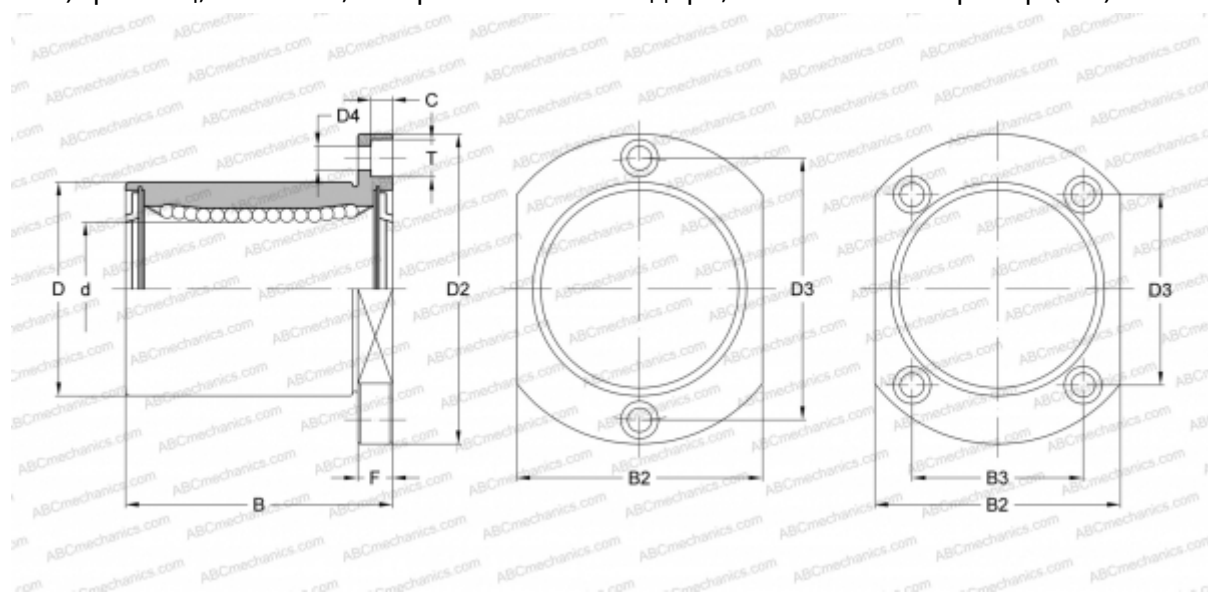

Технические характеристики

РАЗМЕРЫ, ММ

d	25,400
D	39,688
B	57,150
D2	63,500
D3	47,625
D4	5,555
B2	47,625
B3	33,338
T	8,738
C	5,156
F	47.625

МАССА, КГ 0,293

ПРОИЗВОДИТЕЛЬ [NB](#)