

SWST10UU NB

Шариковые втулки

ТИП: Цилиндрические линейные направляющие, Шариковые втулки, С фланцем, Овальный (усеченный) фланец, Тип SWT, Американский стандарт, Антикоррозионное исполнение, сепаратор из нержавеющей стали (NB)

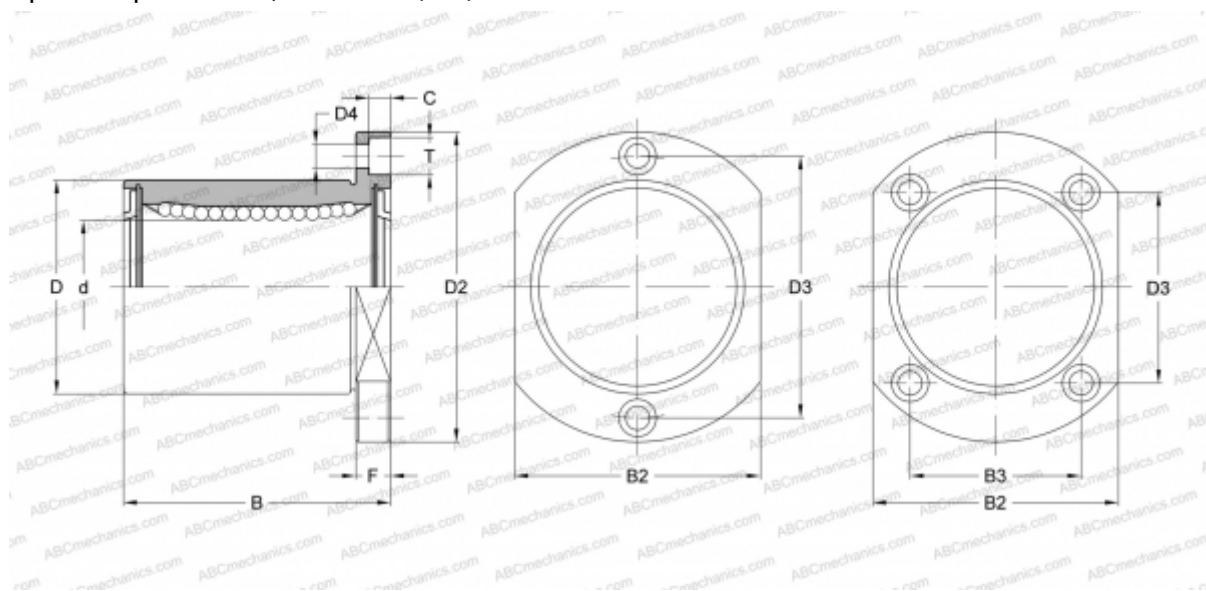

Технические характеристики

РАЗМЕРЫ, ММ

d	15,875
D	28,575
B	38,100
D2	50,800
D3	34,925
D4	4,763
B2	34,925
B3	23,813
T	7,544
C	4,369
F	34.925

МАССА, КГ 0,125

ПРОИЗВОДИТЕЛЬ [NB](#)