

AK 12GWUU NB

Корпусные узлы для линейного перемещения

ТИП: Цилиндрические линейные направляющие, Корпусные узлы для линейного перемещения, Закрытый тип, Двойной линейный блок, Тип АК..W, компактный (NB)

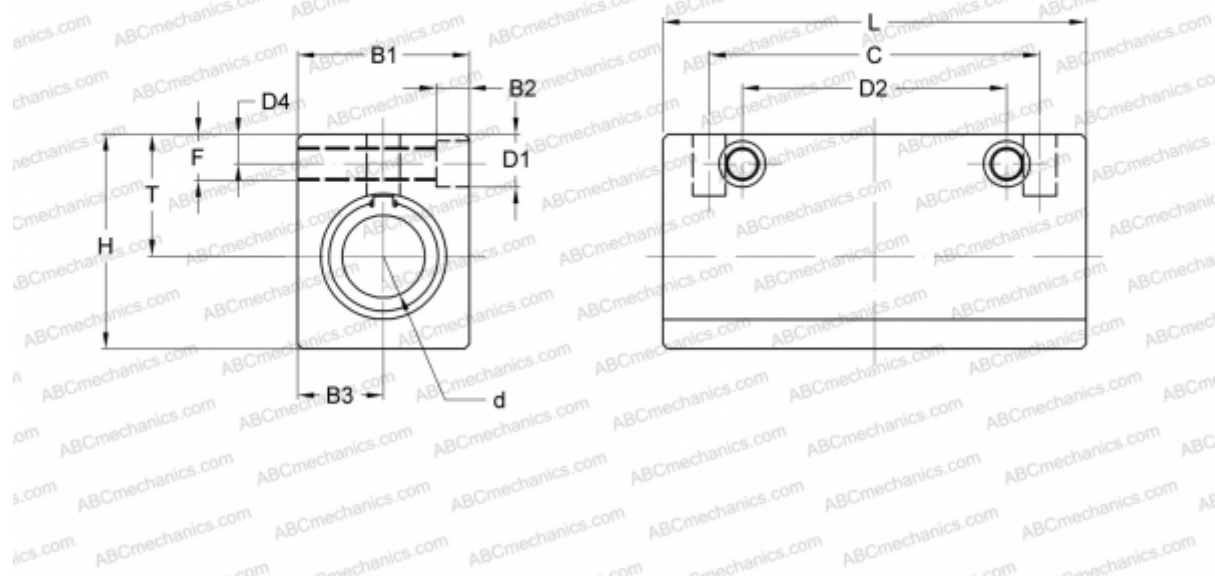

Технические характеристики

РАЗМЕРЫ, ММ

B1	28,000
H	34,000
L	70,000
d	12,000
D1	8,000
D2	50,000
D4	6,000
B2	6,000
B3	14,000
T	20,000
C	36,000
c	50
F	9.5

МАССА, КГ 0,168

ПРОИЗВОДИТЕЛЬ [NB](#)