

CE16 NB

Корпусные узлы для линейного перемещения

ТИП: Цилиндрические линейные направляющие, Корпусные узлы для линейного перемещения, Открытый тип, Линейный блок, Тип CE, Стандартное исполнение (NB)

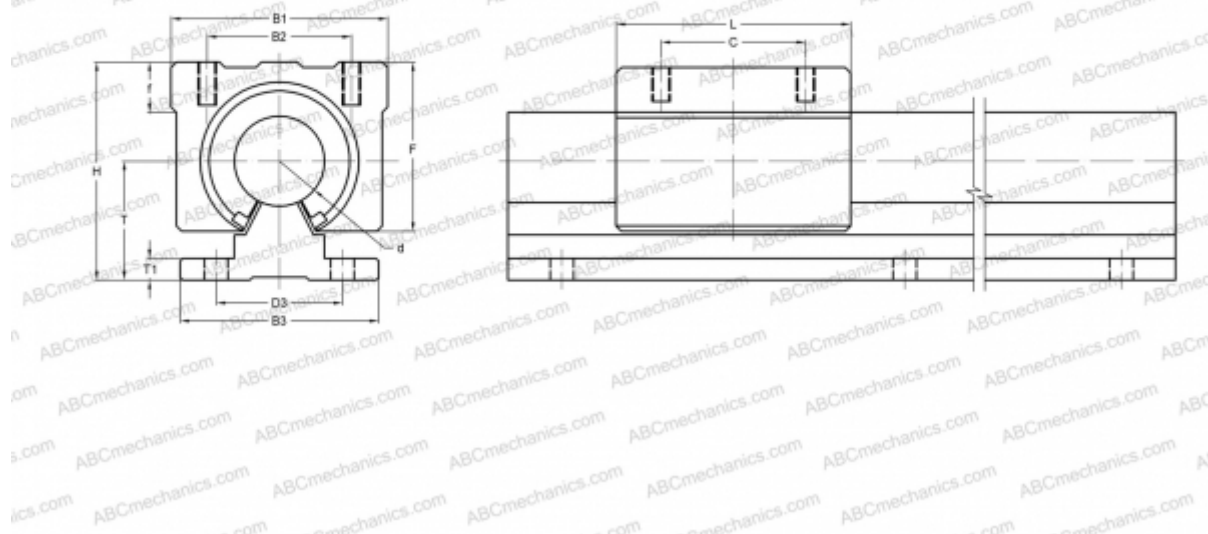

Технические характеристики

РАЗМЕРЫ, ММ

B1	45,000
H	45,000
L	45,000
d	16,000
D3	30,000
B2	32,000
B3	40,000
T	25,000
T1	5,000
f	9,000
C	30,000
F	33

МАССА, КГ 0,150

ПРОИЗВОДИТЕЛЬ [NB](#)